

Panasonic®

Operating Instructions AC/Rechargeable Professional Hair Clipper

Model No. ER-FGP90

Français	5
Deutsch	15
Español	27
Nederlands	37

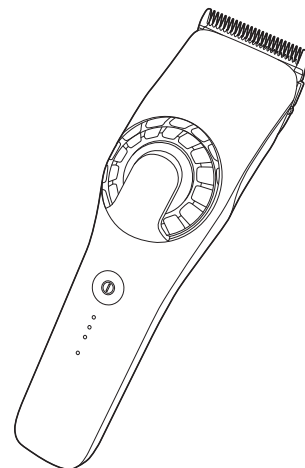

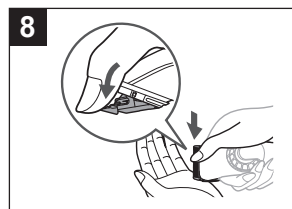
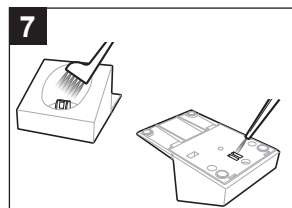
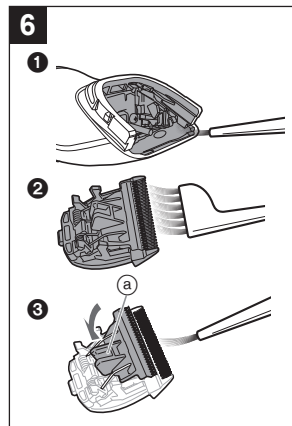
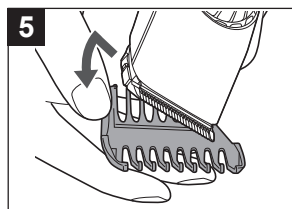
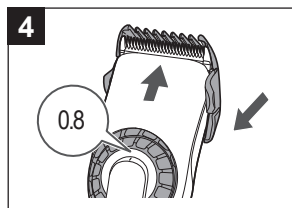
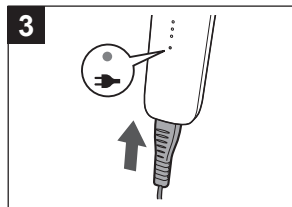
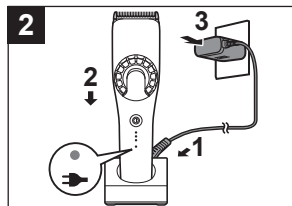
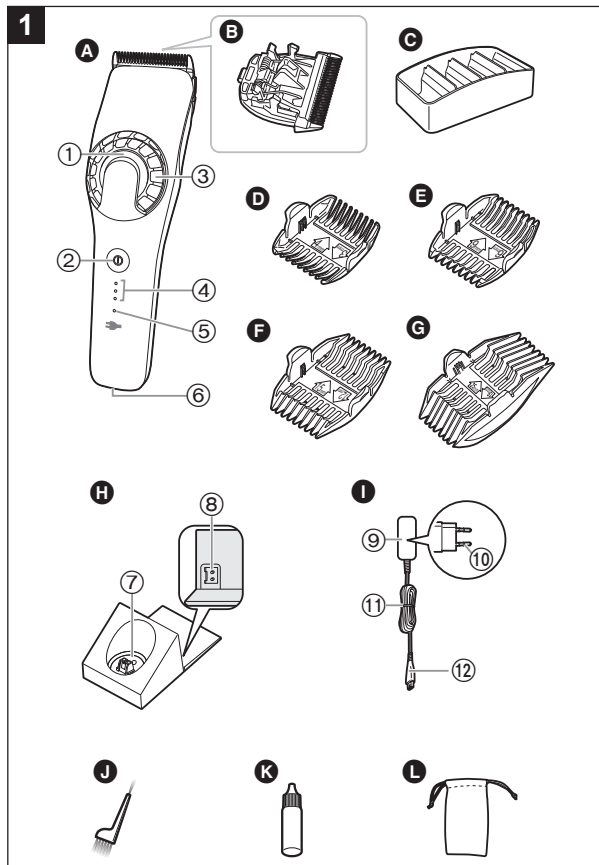

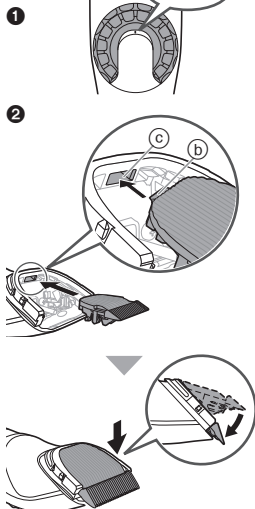
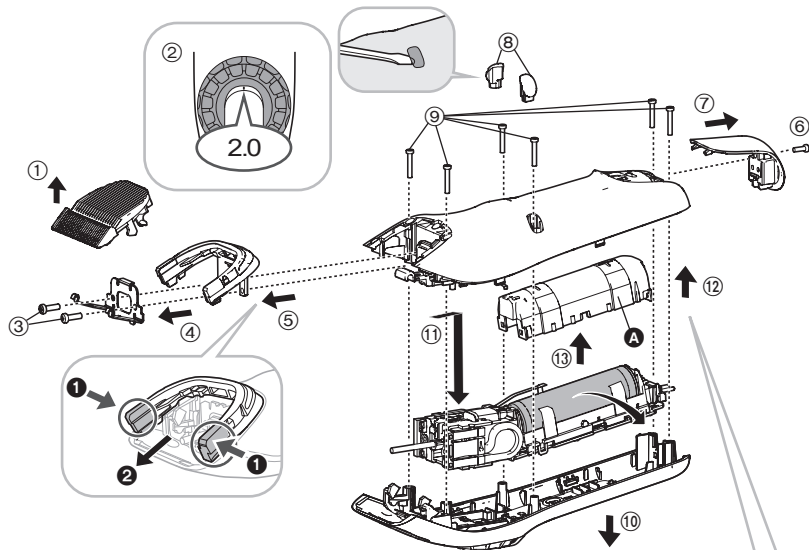
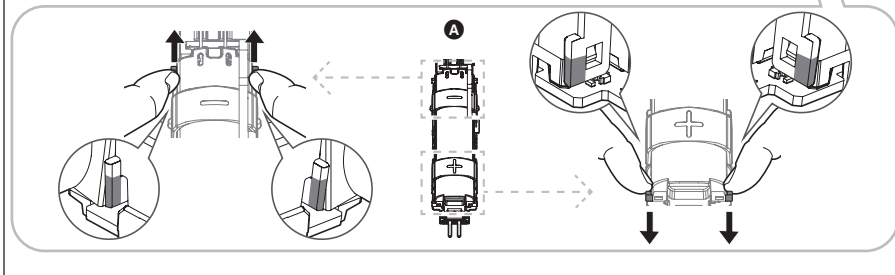
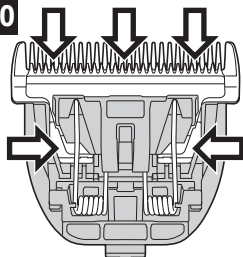
9**11****10**

Mode d'emploi
Tondeuse à cheveux rechargeable, à usage professionnel
Modèle No ER-FGP90

Table des matières

Consignes de sécurité	7	Entretien	12
Informations importantes	9	Dépannage	13
Identification des composants	10	Élimination de l'appareil	13
Recharge	10	Caractéristiques	13
Instructions d'utilisation	11		

Merci d'avoir choisi ce produit Panasonic.

Avant de faire fonctionner cet appareil, veuillez lire toutes les instructions et les conserver pour une utilisation ultérieure.

AVERTISSEMENT

- Cet appareil peut être utilisé par des enfants d'au moins 8 ans et des personnes aux capacités physiques, sensorielles ou mentales réduites ou manquant d'expérience et de connaissances s'ils sont sous surveillance ou si des instructions leur ont été données concernant l'utilisation de l'appareil d'une manière sûre et s'ils comprennent les dangers impliqués. Les enfants ne doivent pas jouer avec l'appareil. Les procédures de nettoyage et d'entretien ne doivent pas être effectuées par des enfants sans surveillance.
- Le cordon d'alimentation ne peut pas être remplacé. Si le cordon est endommagé, l'adaptateur CA doit être mis au rebut.
- Ne pas utiliser autre chose que l'adaptateur CA et le socle de charge fournis pour quelque usage que ce soit. Et ne pas utiliser un autre produit que l'adaptateur CA fourni et le socle de recharge. (Voir page 10.)
- Ne pas mouiller l'appareil.
- Le symbole suivant indique qu'une unité d'alimentation électrique détachable spécifique est nécessaire pour raccorder l'appareil électrique au réseau d'alimentation. La référence du type d'unité d'alimentation électrique est indiquée près du symbole.





Consignes de sécurité

Veuillez vous assurer de suivre ces instructions.

Afin d'éviter les accidents, les blessures ou les dommages aux biens, veuillez suivre les instructions suivantes.

- **Le tableau suivant indique l'ampleur des dégâts causés par un mauvais fonctionnement.**

 **DANGER** Indique le danger potentiel pouvant entraîner des blessures graves ou la mort.

 **AVERTISSEMENT** Indique un danger potentiel qui pourrait entraîner des blessures graves ou la mort.

 **ATTENTION** Indique un danger potentiel susceptible d'entraîner des blessures mineures ou des dégâts matériels.

AVERTISSEMENT

► Cet appareil

- **Cet appareil dispose d'une batterie rechargeable intégrée. Ne pas la jeter au feu ou la soumettre à une source de chaleur. Ne pas la charger, l'utiliser ou la laisser dans un environnement à haute température.**
 - Tout manquement à ce qui précède peut entraîner une surchauffe, une inflammation ou une explosion de l'appareil.
- **Ne pas modifier, ni réparer l'appareil.**
 - Ceci pourrait provoquer un incendie, un choc électrique ou des blessures.
 - Contactez un centre de service agréé pour les réparations (remplacement de la batterie, etc.).

- **Ne jamais démonter l'appareil, sauf lors de sa mise au rebut.**
 - Ceci pourrait provoquer un incendie, un choc électrique ou des blessures.

► Alimentation électrique

- **Ne pas brancher l'adaptateur à une prise secteur ou le débrancher avec les mains humides.**
 - Ceci pourrait entraîner un choc électrique ou des blessures.
- **Ne pas plonger le corps principal, l'adaptateur CA et le socle de recharge dans l'eau ou les nettoyer avec de l'eau.**
- **Ne pas placer le corps principal, l'adaptateur CA et le socle de recharge au-dessus ou à proximité d'un lavabo ou d'une baignoire remplis d'eau.**
- **Ne pas l'utiliser lorsque l'adaptateur CA est endommagé ou lorsque le raccord de la prise domestique est desserré.**
- **Ne pas endommager le cordon ou la fiche d'alimentation.**
 - **Ne pas endommager, modifier, plier ou tirer avec force le cordon ou la fiche d'alimentation. Et ne pas placer d'objet lourd sur le cordon, ni le tordre ou le pincer.**
 - Ceci pourrait provoquer un choc électrique ou un incendie dû à un court-circuit.
- **Ne pas utiliser une tension nominale supérieure à celle de la prise ou du câble secteur.**
 - Un dépassement de tension nominale en connectant une quantité trop importante d'appareils dans une prise secteur peut entraîner un incendie dû à une surchauffe.
- **Insérer complètement l'adaptateur.**
 - Sinon, ceci pourrait provoquer un incendie ou un choc électrique.
- **Nettoyez régulièrement la fiche d'alimentation, la fiche de l'appareil et la prise de recharge pour éviter l'accumulation de poussière.**
 - Sinon, ceci pourrait provoquer un incendie dû à un défaut d'isolement provoqué par l'humidité.

AVERTISSEMENT

► Prévention des accidents

- **Ne pas laisser à la portée des enfants. Ne pas les laisser l'utiliser.**
 - Placer des pièces et des accessoires dans la bouche risque d'engendrer des accidents ou des blessures.
- **Si l'huile de lubrification est ingérée accidentellement, ne provoquez pas le vomissement, buvez une grande quantité d'eau et contactez un médecin.**
- **Si l'huile de lubrification entre en contact avec les yeux, lavez immédiatement avec une grande quantité d'eau courante et contactez un médecin.**
 - Dans le cas contraire, vous pourriez rencontrer des complications physiques.

► En cas d'anomalie ou de dysfonctionnement

- **Cessez immédiatement d'utiliser l'appareil et retirez l'adaptateur en cas d'anomalie ou de dysfonctionnement.**
 - Sinon, ceci pourrait provoquer un incendie, un choc électrique ou des blessures.

<En cas d'anomalie ou de défaillance>

- **Le corps principal, le socle de recharge ou l'adaptateur CA est déformé ou anormalement chaud.**
- **Le corps principal, le socle de recharge ou l'adaptateur CA sent le brûlé.**
- **Un bruit anormal est constaté au cours de l'utilisation ou du chargement du corps principal.**
 - Faire immédiatement vérifier ou réparer l'appareil dans un centre de service agréé.

ATTENTION

► Protection de la peau

- **Ne pas appuyer fortement la lame contre la peau.**
- **Ne pas utiliser cet appareil à des fins autres que la coupe des cheveux et de la barbe.**
- **N'appliquez pas les lames directement sur les oreilles ou une peau irritée (gonflements, blessures ou tâches).**
 - Cela pourrait provoquer des blessures à la peau ou aux oreilles.
- **Vérifiez que les lames ne sont pas endommagées ni déformées avant utilisation.**
 - Le non-respect de cette consigne peut causer des lésions cutanées.

► Veuillez tenir compte des précautions suivantes

- **Ne pas mettre d'objets en métal ou de déchets en contact avec la fiche d'alimentation, la fiche de l'appareil ou la prise de charge.**
 - Ceci pourrait provoquer un choc électrique ou un incendie dû à un court-circuit.
- **Débranchez l'adaptateur de la prise secteur lorsque vous ne l'utilisez pas.**
 - Sinon, ceci pourrait provoquer un choc électrique ou un incendie dû à une fuite électrique résultant d'une détérioration de l'isolement.

Gestion de la batterie retirée lors de la mise au rebut

DANGER

- La batterie rechargeable s'utilise uniquement avec cet appareil. Ne pas utiliser la batterie avec un quelconque autre appareil.
- Ne pas recharger la batterie une fois qu'elle a été retirée de l'appareil.
- Ne pas la jeter au feu ou la soumettre à une source de chaleur.
- Ne pas la soumettre à un choc, la démonter, la modifier ou la percer avec un clou.
- Ne pas laisser les bornes positives et négatives de la batterie entrer en contact l'une avec l'autre via des objets en métal.
- Ne pas ranger ou transporter la batterie avec des bijoux métalliques, comme des colliers ou des épingles à cheveux.
- Ne pas utiliser ou laisser la batterie dans un endroit où elle sera exposée à des températures élevées, comme en plein soleil ou à proximité d'autres sources de chaleur.
- Ne jamais enlever la protection de la batterie.
 - Tout manquement à ce qui précède peut entraîner une surchauffe, une inflammation ou une explosion de l'appareil.

AVERTISSEMENT

- Une fois la batterie rechargeable retirée, ne pas la laisser à portée des enfants ou des nourrissons.
 - En cas d'absorption accidentelle, la batterie est nocive pour le corps.
En pareil cas, consulter un médecin immédiatement.
- Si le liquide en provenance de la batterie fuit et entre en contact avec les yeux, ne pas frotter et rincer soigneusement avec de l'eau propre, comme l'eau du robinet.
 - Le non-respect de cette consigne peut causer des lésions oculaires.
Consultez immédiatement un médecin.

ATTENTION

- Si du liquide en provenance de la batterie fuit et entre en contact avec la peau ou les vêtements, rincez à l'eau propre, comme l'eau du robinet.
 - Le non-respect de cette consigne peut provoquer une inflammation.

Informations importantes

- Cette tondeuse a été conçue pour le rasage des cheveux et de la barbe par des professionnels. Il peut être utilisé sur un adaptateur CA ou une batterie rechargeable.
- Appliquez quelques gouttes d'huile de lubrification sur la lame avant et après chaque utilisation. (Voir page 12.)
Ne pas appliquer l'huile de lubrification risque de causer les problèmes suivants.
 - Les lames de la tondeuse se sont émoussées.
 - Durée de fonctionnement plus courte.
 - Bruit plus fort.
- Il est possible que l'appareil se réchauffe pendant l'utilisation et/ou sa recharge. Ceci est tout à fait normal.
- Il est recommandé d'éviter tout contact du corps principal de la tondeuse ou de la lame avec des lotions pour permanente, des teintures capillaires ou autres laques capillaires.
Ceci risquerait en effet d'entraîner des craquelures ou de la corrosion.
- Chargez correctement l'appareil conformément à ce mode d'emploi. (Consultez la page 10 « Recharge ».)
- Cet appareil contient une batterie qui ne peut être remplacée que par des personnes qualifiées. Veuillez contacter un centre de service agréé pour les détails concernant les réparations.

Identification des composants (Fig. 1)

A Corps principal

- ① Indicateur de la hauteur de coupe
- ② Bouton de mise en marche
- ③ Molette
(Commande de réglage de hauteur)
- ④ Témoin du niveau de batterie
- ⑤ Témoin d'état de charge
- ⑥ Prise

B Lame

C Socle de rangement des accessoires

D Accessoire peigne

3 mm/4 mm

E Accessoire peigne

6 mm/9 mm

F Accessoire peigne

12 mm/15 mm

G Accessoire peigne

19 mm/25 mm

H Socle de recharge (RC9-92)

- ⑦ Prise de recharge
- ⑧ Prise du socle

I Adaptateur CA (RE9-82)

- ⑨ Adaptateur
- ⑩ Fiche d'alimentation
- ⑪ Cordon
- ⑫ Fiche du cordon d'alimentation

Accessoires

J Brosse de nettoyage

K Huile de lubrification

L Pochette de rangement

► Affichage pendant la charge

Pendant le chargement (Capacité de la batterie faible)	Pendant le chargement	Une fois le chargement terminé	5 secondes après que le chargement ait terminé
○ ○ ⊃●⊂	○ ⊃●⊂	● ● ●	○ ○ ○
● ➔	● ➔	● ➔	○ ➔

(●:Allumé, ⊃●⊂:Clignote, ○:Éteint)

4 Déconnectez l'adaptateur une fois le chargement terminé.

<Comment vérifier que la recharge est terminée>

Insérez de nouveau le corps principal après l'avoir retiré du socle de recharge. Si les témoins s'allument puis s'éteignent au bout de 5 secondes, la recharge est terminée.

► Notes

- La température ambiante recommandée pour recharger va de 15 °C à 35 °C. Cela peut prendre plus de temps à charger, ou le témoin d'état de charge clignotera rapidement et la batterie peut ne pas se charger correctement à des températures extrêmement élevées ou basses.
- 1 charge complète permet d'obtenir une durée d'utilisation en continu de 150 minutes environ. (Basé sur une utilisation à sec à 20 °C – 30 °C.)
La durée de fonctionnement peut varier selon la fréquence d'utilisation et le mode opératoire.
- Lorsque vous rechargez l'appareil pour la première fois ou lorsqu'il n'a pas été utilisé pendant plus de 6 mois, la durée de recharge peut varier ou le témoin d'état de charge peut ne pas s'allumer pendant plusieurs minutes. Il s'allumera finalement s'il reste branché.

Recharge (Fig. 2)

1 Raccordez la fiche du cordon d'alimentation à la prise du socle.

2 Placez l'appareil sur le socle de recharge.

3 Insérez l'adaptateur dans une prise murale.

- Vérifier que le témoin d'état de charge s'allume.
- La recharge s'achève au bout de 2 heures environ.

- En cas d'interférences dues à la radio ou à une autre source pendant l'utilisation ou le chargement de l'appareil, déplacez-vous vers un autre endroit pour utiliser l'appareil.
- La batterie se détériorera si elle n'est pas utilisée pendant plus de 6 mois. Par conséquent assurez-vous de charger complètement l'appareil au moins une fois tous les 6 mois.

Recharge sans utilisation du socle de recharge (Fig. 3)

Branchez l'adaptateur CA au corps principal et dans la prise domestique.

Fonctionnement sur courant CA du secteur

Il est possible d'utiliser la tondeuse en branchant l'adaptateur CA comme pour une recharge classique, puis en la mettant sous tension.

- Le témoin d'état de charge s'allume lors du fonctionnement sur courant CA du secteur.
- S'il reste trop peu de batterie, les lames peuvent se déplacer lentement ou s'arrêter, même avec la source de courant alternatif. Dans ce cas, rechargez la batterie pendant au moins 1 minute.
- La batterie sera déchargée, même avec la source de courant alternatif.

Instructions d'utilisation

- Vérifiez que les lames ne sont pas endommagées ni déformées avant utilisation.
- Appliquez quelques gouttes d'huile de lubrification sur la lame avant et après chaque utilisation. (Voir page 12.)
- L'appareil risque de ne pas fonctionner lorsque la température ambiante est inférieure à environ 5 °C.
- Après utilisation, éteignez-le et nettoyez-le.

1 Réglez la hauteur de coupe.

2 Allumez l'appareil.

► À propos du réglage de la hauteur de coupe

Pour une hauteur de coupe de 0,8 mm à 2,0 mm, tournez la molette sur la hauteur désirée.

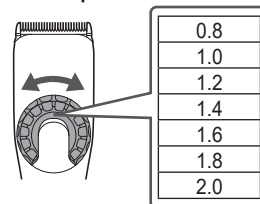

Utilisez un accessoire pour une hauteur de coupe supérieure à 3 mm ou plus.

► À propos de la charge restante approximative

Capacité de la batterie élevée	→	Capacité de la batterie faible
<ul style="list-style-type: none"> ◐◑◒ ● ● ○ ➔ 		<ul style="list-style-type: none"> ○ ◐◑◒ ● ◐◑◒ ➔

(●:Allumé, ◐◑◒:Clignote, ○:Éteint)

► Remarque

- Les témoins s'allumeront approximativement 5 secondes après avoir actionné l'interrupteur. Cependant, si la batterie restante est faible, ils ne s'éteindront pas et un témoin du niveau de batterie ainsi que le témoin d'état de charge clignoteront. (Quand l'appareil est éteint, les témoins s'éteignent après 5 secondes.) La recharge est requise quand l'un des témoins du niveau de batterie et le témoin d'état de charge clignotent. Vous pouvez couper pendant 5 minutes après que ceci est affiché. (Cela dépend des conditions d'utilisation.)

Démontage et mise en place de l'accessoire peigne

► Installer (Fig. 4)

1. Sélectionnez chaque hauteur de coupe en fonction des valeurs indiquées de chaque côté de l'accessoire.
2. Placez la molette sur "0.8", puis installez l'accessoire sur le corps principal comme illustré.

► Retirer (Fig. 5)

Faites glisser l'accessoire en l'inclinant sur le côté, dans le sens indiqué par la flèche.

Entretien

- Assurez-vous que le corps principal est éteint.
- Nettoyez le corps principal, la lame et l'accessoire peigne après chaque utilisation.
(Faute de nettoyage, le déplacement deviendra difficile et l'appareil sera de moins en moins précis.)
- Lubrifiez après le nettoyage.
- N'utilisez pas de diluant, de benzène ou d'autres produits chimiques. Cela risquerait de causer une panne, des craquelures ou une décoloration des pièces. Nettoyez le corps principal uniquement avec un chiffon doux trempé dans de l'eau du robinet ou de l'eau savonneuse.

Comment nettoyer

► Corps principal, lame

1. Nettoyez à l'aide de la brosse, toute trace de cheveux du corps principal et autour de la lame. (Fig. 6-**1**)
2. Retirez les poils sur le bord de lame. (Fig. 6-**2**)
3. Brossez pour enlever tous les poils qui ont été taillés entre la lame fixe et la lame mobile tout en pressant sur le levier de nettoyage (**a**) pour relever la lame mobile. (Fig. 6-**3**)

► Socle de recharge (Fig. 7)

Utilisez la brosse de nettoyage pour nettoyer les cheveux coupés et la poussière dans la prise de recharge ou dans le trou sous le socle.

Démontage et mise en place de la lame

► Retirer (Fig. 8)

Tenez le corps principal avec l'interrupteur vers le haut, puis poussez la lame avec le pouce tout en récupérant la lame de l'autre main.

► Installer

1. Placez la molette sur "2.0". (Fig. 9-**1**)
2. Placez le crochet d'installation (**b**) dans la rainure de la lame (**c**) du corps principal, puis appuyez dessus jusqu'à ce qu'un dé clic se fasse entendre. (Fig. 9-**2**)

Pièces de remplacement

Les pièces de rechange sont disponibles chez votre revendeur ou dans votre centre de services après-vente.

Pièces de remplacement pour ER-FG90	Lame	WER9920
	Huile de lubrification	WES003P

- L'utilisation de toute lame autre que celle d'origine recommandée, entraînera l'expiration de toute réclamation au titre de la garantie.
- Nous vous recommandons l'huile de lubrification Panasonic WES003P.

Lubrification (Fig. 10)

- Appliquez quelques gouttes d'huile de lubrification sur la lame avant et après chaque utilisation.

1 Retirez la lame.

2 Appliquez une goutte d'huile de lubrification sur chaque point indiqué.

3 Fixez la lame sur le corps principal, mettez-la sous tension et laissez-la fonctionner environ 5 secondes.

Dépannage

Problème	Action
Les lames de la tondeuse se sont émoussées.	<p>Jusqu'à ce que les problèmes soient résolus, veuillez suivre chaque procédure comme suit ;</p> <ol style="list-style-type: none"> 1. Rechargez la tondeuse. (Voir page 10.) 2. Nettoyez la lame et appliquez de l'huile de lubrification. (Voir page 12.) 3. Remplacez la lame. (Voir page 12.) 4. Faites remplacer la batterie par un centre de service agréé.
Le temps de fonctionnement est court.	
La tondeuse a cessé de fonctionner.	
La tondeuse ne peut pas être rechargée.	<p>Enfoncez le corps principal complètement dans le socle de recharge ou poussez à fond la fiche du cordon d'alimentation.</p> <p>Chargez la tondeuse à la température recommandée : de 15 °C à 35 °C.</p>
Émet un bruit fort.	<p>Appliquez de l'huile de lubrification. (Voir page 12.)</p>
	<p>Vérifiez que la lame est bien fixée.</p>

Si vous ne parvenez toujours pas à résoudre les problèmes, contactez votre revendeur ou un centre de service autorisé par Panasonic pour la réparation.

Élimination de l'appareil

Retirez la batterie rechargeable intégrée avant de jeter l'appareil.

- La batterie doit être jetée au rebut en toute sécurité.
- Cette illustration peut uniquement être utilisée lorsque vous jetez l'appareil et ne doit pas être utilisée pour sa réparation. Si vous démontez vous-même l'appareil, cela risque de causer un dysfonctionnement.

Comment retirer la batterie (Fig. 11)

- Enlevez la tondeuse de l'adaptateur CA.
- Appuyez sur le commutateur d'alimentation pour mettre l'appareil sous tension, puis laissez-le sous tension jusqu'à ce que la batterie soit entièrement déchargée.
- Suivez les étapes et soulevez la batterie, puis enlevez-la.
- Faites attention à ne pas court-circuiter les bornes positive et négative de la batterie retirée et isolez-les en appliquant du ruban adhésif.

Protection de l'environnement et recyclage des matériaux

Cette tondeuse contient une batterie au Lithium-Ion. Veuillez vous assurer que la batterie soit jetée dans un emplacement officiellement destiné à cet usage, s'il y en existe dans votre pays.

Caractéristiques

Source d'alimentation	Voir la plaque signalétique sur l'adaptateur CA. (Conversion de tension automatique)
Tension du moteur	3,6 V---
Temps de chargement	Env. 2 heures

Pour plus d'informations sur l'efficacité énergétique du produit, veuillez vous rendre sur notre site Web, www.panasonic.com, et entrer le numéro du modèle dans la zone de recherche.

L'élimination des équipements et des piles/batteries usagés
Applicable uniquement dans les pays membres de l'Union européenne et les pays disposant de systèmes de recyclage



Apposé sur le produit lui-même, sur son emballage, ou figurant dans la documentation qui l'accompagne, ce pictogramme indique que les piles/batteries, appareils électriques et électroniques usagés, doivent être séparés des ordures ménagères.

Afin de permettre le traitement, la valorisation et le recyclage adéquats des piles/batteries et des appareils usagés, veuillez les porter à l'un des points de collecte prévus, conformément à la législation nationale en vigueur.

En les éliminant conformément à la réglementation en vigueur, vous contribuez à éviter le gaspillage de ressources précieuses ainsi qu'à protéger la santé humaine et l'environnement.

Pour de plus amples renseignements sur la collecte et le recyclage, veuillez vous renseigner auprès des collectivités locales.

Le non-respect de la réglementation relative à l'élimination des déchets est passible d'une peine d'amende.



Note relative au pictogramme à apposer sur les piles/batteries (pictogramme du bas)

Si ce pictogramme est combiné avec un symbole chimique, il répond également aux exigences posées par la Directive relative au produit chimique concerné.



FR

Cet appareil,
ses accessoires,
et batterie
se recyclent

À DÉPOSER
EN MAGASIN

OU

À DÉPOSER
EN DÉCHÈTERIE

Points de collecte sur www.quefairedemesdechets.fr
 Privilégiez la réparation ou le don de votre appareil !

Importateur :

Panasonic Marketing Europe GmbH

Représentant autorisé dans l'UE :

Panasonic Testing Centre

Winsbergring 15, 22525 Hambourg, Allemagne

Fabriqué par :

Panasonic Corporation

1006, Oaza Kadoma, ville de Kadoma, Osaka, Japon

Inhalt

Sicherheitsvorkehrungen	17	Wartung	22
Wichtige Information.....	19	Fehlersuche	23
Bezeichnung der Bauteile.....	20	Entsorgung des Geräts.....	23
Aufladen	20	Technische Daten	24
Verwendungsweise	21		

Vielen Dank, dass Sie sich für den Kauf dieses Panasonic-Produkts entschieden haben.

Bevor Sie dieses Gerät in Betrieb nehmen, lesen Sie sich bitte diese Anleitung vollständig durch und bewahren Sie sie für ein späteres Nachschlagen auf.

WARNUNG

- Dieses Gerät kann von Kindern ab 8 Jahren und von Personen mit eingeschränkten physischen, sensorischen oder mentalen Fähigkeiten verwendet werden, oder von Personen, denen entsprechende Kenntnisse und Erfahrungen fehlen. Voraussetzung ist, dass sie dabei beaufsichtigt werden oder ihnen eine Einweisung gegeben wurde, wie sie das Gerät sicher verwenden können, und sie die damit verbundenen Risiken verstanden haben. Kinder dürfen nicht mit dem Gerät spielen. Die Reinigung und Wartung sollte nicht von Kindern ohne Aufsicht durchgeführt werden.
- Das Netzkabel kann nicht ersetzt werden. Wenn das Kabel beschädigt ist, muss der Netzadapter verschrottet werden.
- Verwenden Sie keine anderen Teile als den mitgelieferten Netzadapter und die Ladestation, egal zu welchem Zweck. Verwenden Sie auch kein anderes Produkt mit dem mitgelieferten Netzadapter oder der Ladestation. (Siehe Seite 20.)
- Halten Sie den Apparat stets trocken.
- Das folgende Symbol zeigt an, dass ein spezielles abnehmbares Netzteil für den Anschluss des elektrischen Gerätes an das Versorgungsnetz erforderlich ist. Die Typenbezeichnung des Netzteils ist neben dem Symbol angegeben.





Sicherheitsvorkehrungen

Stellen Sie sicher, dass die folgenden Anweisungen befolgt werden.

Um Unfälle, Verletzungen oder Sachschäden zu vermeiden, befolgen Sie bitte die nachstehenden Anweisungen.

- **Die folgende Tabelle zeigt den Grad der Schäden, die durch falsche Bedienung verursacht werden.**

 GEFAHR	Zeigt eine mögliche Gefahr an, die zu ernsthaften Verletzungen oder zum Tod führt.
 WARNUNG	Weist auf eine potenzielle Gefahr hin, die zu ernsthaften Verletzungen oder zum Tod führen könnte.
 VORSICHT	Weist auf eine potenzielle Gefahr hin, die zu geringfügigen Verletzungen oder Sachschäden führen kann.

WARNUNG

► **Dieses Gerät**

- **Dieses Gerät verfügt über einen eingebauten Akku. Werfen Sie den Akku nicht ins Feuer und setzen Sie ihn nicht Hitze aus. Laden, verwenden oder lagern Sie das Gerät nicht bei hohen Temperaturen.**
 - Nichtbeachtung führt zu Überhitzung, Zündung oder Explosion.
- **Nicht verändern oder reparieren.**
 - Sonst kann zu Brand, elektrischem Schlag oder Verletzungen kommen.
 - Zur Reparatur setzen Sie sich mit einem autorisierten Kundenzentrum in Verbindung (Akkuaustausch, usw.).

- **Zerlegen Sie niemals das Gerät, außer wenn Sie es entsorgen.**
 - Sonst kann zu Brand, elektrischem Schlag oder Verletzungen kommen.

► **Stromversorgung**

- **Nicht den Adapter mit nassen Händen weder in die Steckdose stecken noch von ihr abziehen.**
 - Sonst kann zu einem elektrischem Schlag oder Verletzungen kommen.
- **Nicht den Haarschneider, den Netzadapter oder die Ladestation unter Wasser tauchen und nicht mit Wasser abwaschen.**
- **Stellen Sie den Haarschneider, den Netzadapter oder die Ladestation nicht über oder in die Nähe von mit Wasser gefüllten Waschbecken oder Badewannen.**
- **Verwenden Sie das Gerät nicht, wenn der Netzadapter beschädigt ist, bzw. der Netzstecker nur lose in die Haushaltssteckdose eingesteckt ist.**
- **Achten Sie darauf, das Netzkabel oder den Netzstecker nicht zu beschädigen.**
 - **Das Netzkabel oder den Netzstecker nicht verunstalten, verändern, gewaltsam biegen oder ziehen. Stellen Sie auch nichts Schweres auf das Netzkabel und verdrehen oder klemmen Sie es nicht ein.**
 - Ansonsten kann es durch einen Kurzschluss zu einem elektrischen Schlag oder Brand kommen.
- **Nicht auf eine Art verwenden, welche die Nennleistung der Steckdose oder der Kabel übersteigt.**
 - Wird die Nennleistung überschritten, weil zu viele Stecker in einer Steckdose stecken, kann dies zu Brand durch Überhitzung führen.
- **Stecken Sie den Adapter vollständig hinein.**
 - Andernfalls kann es zu Brand oder einem elektrischen Schlag kommen.

⚠️ WARNUNG

- **Reinigen Sie den Netzstecker, den Anschlussstecker und den Ladekontakt regelmäßig, um zu verhindern, dass sich Staub ansammelt.**
 - Andernfalls kann es aufgrund eines Isolationsfehlers durch Feuchtigkeit zu Brand kommen.
- ▶ **Verhindern von Unfällen**
 - **Nicht in Reichweite von Kindern oder Kleinkindern aufbewahren. Nicht von ihnen benutzen lassen.**
 - Wenn Teile oder Zubehör in den Mund genommen werden, kann dies einen Unfall oder eine Verletzung verursachen.
 - **Wenn versehentlich das Schmieröl verschluckt wird, regen Sie nicht Erbrechen an, sondern trinken Sie eine große Menge Wasser und suchen Sie einen Arzt auf.**
 - **Wenn die Augen in Kontakt mit dem Schmieröl kommen, waschen Sie sie sofort unter laufendem Wasser aus und suchen Sie einen Arzt auf.**
 - Andernfalls kann es zu körperlichen Problemen kommen.
- ▶ **Bei einer Anormalität oder Fehlfunktion**
 - **Stoppen Sie sofort den Gebrauch und entfernen Sie den Adapter, wenn sich das Gerät ungewöhnlich verhält oder eine Fehlfunktion auftritt.**
 - Andernfalls kann es zu Brand, einem elektrischen Schlag oder Verletzungen kommen.
- <**Anormalität oder Störungsfälle**>
 - **Der Haarschneider, die Ladestation oder der Netzadapter sind deformiert oder ungewöhnlich heiß.**
 - **Der Haarschneider, die Ladestation oder der Netzadapter riechen verbrannt.**
 - **Während des Gebrauchs oder Aufladens ist im Haarschneider ein ungewöhnlicher Ton zu hören.**
 - Fordern Sie augenblicklich eine Überprüfung oder Reparatur bei einem autorisierten Kundendienstzentrum an.

⚠️ VORSICHT

- ▶ **Schützen der Haut**
 - **Drücken Sie die Klinge nicht stark gegen die Haut.**
 - **Verwenden Sie das Gerät nicht für andere Zwecke als das Schneiden von Haar und Bart.**
 - **Verwenden Sie die Klingen nicht direkt auf den Ohren oder auf rauer Haut (wie zum Beispiel auf Schwellungen, Verletzungen oder Flecken).**
 - Ansonsten können Verletzungen an der Haut oder den Ohren verursacht werden.
 - **Überprüfen Sie vor dem Gebrauch, dass die Klingen unbeschädigt und nicht verformt sind.**
 - Andernfalls kann es zu Hautverletzungen kommen.
- ▶ **Beachten Sie folgende Vorsichtsmaßnahmen**
 - **Stellen Sie sicher, dass sich an Netzstecker, Anschlussstecker oder Ladestecker keine Metallpartikel oder Schmutz ansammeln.**
 - Ansonsten kann es durch einen Kurzschluss zu einem elektrischen Schlag oder Brand kommen.
 - **Ziehen Sie den Adapter aus der Steckdose, wenn Sie das Gerät nicht verwenden.**
 - Eine Zuwiderhandlung kann einen elektrischen Schlag oder Brand aufgrund eines elektrischen Leckstroms durch die Verschlechterung der Isolierung verursachen.

Handhabung des ausgebauten Akkus beim Entsorgen

GEFAHR

- Der Akku ist ausschließlich für die Benutzung mit diesem Gerät bestimmt. Verwenden Sie den Akku nicht für andere Geräte.
- Laden Sie den Akku nicht mehr auf, nachdem dieser vom Gerät entfernt wurde.
- Werfen Sie den Akku nicht ins Feuer und setzen Sie ihn nicht Hitze aus.
- Schlagen Sie nicht auf den Akku, bauen Sie ihn nicht um oder auseinander und durchstechen Sie sie nicht mit einem Nagel.
- Lassen Sie die positiv und negativ geladenen Pole nicht mittels metallener Objekte miteinander in Berührung kommen.
- Bewahren Sie keinen metallenen Schmuck oder Haarnadeln in der Nähe des Akkus auf.
- Verwenden oder belassen Sie den Akku nicht an Orten, wo er hohen Temperaturen ausgesetzt werden kann, wie etwa unter direkter Sonneneinstrahlung oder in der Nähe anderer Wärmequellen.
- Ziehen Sie niemals die Hülsen ab.
 - Nichtbeachtung führt zu Überhitzung, Zündung oder Explosion.

WARNUNG

- Nach der Entfernung des Akkus bewahren Sie diesen außer Reichweite von Kindern auf.
 - Es können körperliche Schäden verursacht werden, wenn der Akku verschluckt wird.
 - Sollte es dazu kommen, verständigen Sie bitte sofort einen Arzt.

- Wenn Akkufflüssigkeit ausläuft und mit den Augen in Berührung kommt, die Augen nicht reiben sondern gründlich mit klarem Wasser wie Leitungswasser abspülen.
 - Andernfalls kann es zu Augenverletzungen kommen.
 - Verständigen Sie bitte sofort einen Arzt.

VORSICHT

- Wenn Akkufflüssigkeit ausläuft und mit Haut oder Kleidung in Berührung kommt, mit klarem Wasser wie Leitungswasser abspülen.
 - Andernfalls kann es zu Entzündungen kommen.

Wichtige Information

- Diese Haarschneidemaschine ist für das professionelle Schneiden von Haaren und Bärten entwickelt worden. Es kann entweder mit einem Netzadapter oder einem wiederaufladbaren Akku betrieben werden.
- Tragen Sie das Schmieröl vor und nach jedem Gebrauch auf die Klinge auf. (Siehe Seite 23.)
Wird kein Schmieröl aufgetragen, können folgende Probleme entstehen.
 - Das Gerät ist stumpf geworden.
 - Kürzere Betriebszeit.
 - Lauterer Ton.
- Das Gerät kann sich während des Betriebs und/oder während des Ladevorgangs erwärmen. Dies ist normal.
- Dauerwellenlotion, Haarfärbemittel oder Haarspray dürfen nicht auf den Haarschneider oder die Klingen gelangen.
Dies kann zu Rissen oder Korrosion führen.
- Laden Sie das Gerät korrekt gemäß dieser Betriebsanleitung auf. (Siehe Seite 20 "Aufladen".)
- Dieses Gerät enthält einen Akku, der nur von Fachleuten ausgetauscht werden darf. Bitte wenden Sie sich für Einzelheiten zur Reparatur an ein zugelassenes Servicezentrum.

Bezeichnung der Bauteile (Abb. 1)

A Haarschneider

- ① Anzeige der Schnitthöhe
- ② Netzschalter
- ③ Wahlschalter (Schnittlänge)
- ④ Akkukapazitätsanzeige
- ⑤ Ladezustandsanzeige
- ⑥ Steckeranschluss

B Klingen

- C Kammaufsatzfächer
- D 3 mm/4 mm Kammaufsatz
- E 6 mm/9 mm Kammaufsatz
- F 12 mm/15 mm Kammaufsatz
- G 19 mm/25 mm Kammaufsatz

H Ladestation (RC9-92)

- ⑦ Ladekontakt
- ⑧ Ladeanschluß
- I Netzadapter (RE9-82)
- ⑨ Adapter
- ⑩ Netzstecker
- ⑪ Netzkabel
- ⑫ Anschlussstecker

Zubehör

- J Reinigungsbürste
- K Schmieröl
- L Tasche

► Anzeige beim Laden

Während des Ladevorgangs (Niedrige Akkukapazität)	Während des Ladevorgangs	Nach Abschluss des Ladevorgangs	5 Sekunden nach Abschluss des Ladevorgangs
○ ○ ⊙◁▷	○ ◁▷ ●	● ● ●	○ ○ ○
● ➔	● ➔	● ➔	○ ➔

(●:Leuchtet, ⊙◁▷:Blinkt, ○:Erlischt)

4 Trennen Sie den Adapter, nachdem das Laden abgeschlossen wurde.

<Wie geprüft wird, ob der Ladevorgang abgeschlossen ist>

Setzen Sie den Rasierer erneut auf die Ladestation, nachdem Sie ihn davon abgenommen haben. Wenn die Lampen leuchten und nach 5 Sekunden erlöschen, ist der Ladevorgang abgeschlossen.

► Hinweise

- Die empfohlene Umgebungstemperatur beim Laden ist 15 °C – 35 °C. Es kann sein, dass das Laden länger dauert oder die Ladezustandsanzeige schnell blinkt, und es kann vorkommen, dass der Akku bei extrem hohen oder niedrigen Temperaturen nicht richtig lädt.
- 1 volle Aufladung ermöglicht einen kontinuierlichen Betrieb von ca. 150 Minuten. (Basierend auf trockener Verwendung bei 20 °C – 30 °C.) Die Betriebszeit kann unterschiedlich sein und hängt von der Häufigkeit des Gebrauchs und der Betriebsmethode ab.

Aufladen (Abb. 2)

1 Schließen Sie den Anschlussstecker am Ladeanschluß an.

2 Stellen Sie das Gerät auf die Ladestation.

3 Stecken Sie den Adapter in die Steckdose.

- Stellen Sie sicher, dass die Ladezustandsanzeige leuchtet.
- Das Aufladen ist etwa nach 2 Stunden abgeschlossen.

- Beim erstmaligen Laden des Geräts, oder wenn es seit über 6 Monaten nicht verwendet wurde, kann es sein, dass sich die Ladezeit ändert oder die Ladestatus-Kontrollleuchte für einige Minuten nicht leuchtet. Sie leuchtet schließlich, wenn das Gerät weiterhin angeschlossen bleibt.
- Wenn die Verwendung oder das Aufladen des Geräts Störungen im Radio oder anderen Empfangsgeräten verursacht, verwenden Sie das Gerät an einem anderen Ort.
- Der Akku wird beeinträchtigt, wenn er über 6 Monate lang nicht verwendet wird, führen Sie deshalb mindestens einmal alle 6 Monate eine Vollladung aus.

Aufladen ohne Ladestation (Abb. 3)

Schließen Sie den Netzadapter an den Haarschneider und die Haushaltssteckdose an.

Netzbetrieb

Wenn Sie den Netzadapter an das Gerät anschließen, so wie Sie dies auch im Falle des Ladevorgangs tun, und das Gerät einschalten, können Sie es verwenden.

- Die Ladezustandsanzeige leuchtet beim Netzbetrieb.
- Wenn die verbleibende Akkuleistung niedrig ist, kann es sein, dass sich die Klingen langsam bewegen oder stoppen, selbst mit Netzstrom. In diesem Fall laden Sie den Akku 1 Minute oder länger auf.
- Der Akku wird trotz Netzstrom entladen.

Verwendungsweise

- Überprüfen Sie vor dem Gebrauch, dass die Klingen unbeschädigt und nicht verformt sind.
- Tragen Sie das Schmieröl vor und nach jedem Gebrauch auf die Klinge auf. (Siehe Seite 23.)
- Das Gerät arbeitet möglicherweise nicht bei Umgebungstemperaturen von weniger als etwa 5 °C.
- Schalten Sie das Gerät nach Gebrauch aus und reinigen Sie es.

1 Stellen Sie die Schnitthöhe ein.

2 Schalten Sie das Gerät ein.

► Hinweise zum Einstellen der Schnitthöhe

Für eine Schnitthöhe von 0,8 mm bis 2,0 mm stellen Sie den Wahlschalter auf die gewünschte Höhe ein.

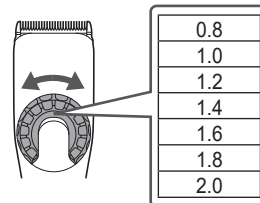

Verwenden Sie ein Zubehör für eine Schnitthöhe von 3 mm oder mehr.

► Hinweise zur ungefähren Restladung

Hohe Akkukapazität	→		Niedrige Akkukapazität
<ul style="list-style-type: none"> ◐◑◒ ● ● ○ ➔ 	<ul style="list-style-type: none"> ○ ◐◑◒ ● ○ ➔ 	<ul style="list-style-type: none"> ○ ◐◑◒ ◐◑◒ ➔ ➔ 	

(●:Leuchtet, ◐◑◒:Blinkt, ○:Erlischt)

► Hinweis

- Die Lampen schalten nach 5 Sekunden aus, nachdem man den Schalter betätigt hat. Wenn jedoch die verbleibende Akkuladung niedrig ist, schalten sie nicht aus und eine Akkukapazitätsanzeige und die Ladezustandsanzeige blinken. (Wenn die Stromversorgung ausgeschaltet wird, erlöschen die Lampen nach 5 Sekunden.) Aufladen ist erforderlich, wenn die eine Akkukapazitätsanzeige und die Ladezustandsanzeige blinken. Sie können 5 Minuten nach dieser Anzeige schneiden. (Dies variiert je nach Bartwuchs)

Entfernen und Befestigen der Kammaufsätze

► Montieren (Abb. 4)

- Wählen Sie die Schnittlängen aus, die auf den Innenseiten und den Seiten des Aufsatzes angegeben sind.
- Stellen Sie den Wahlschalter auf "0.8" und befestigen Sie anschließend den Aufsatz wie dargestellt auf dem Haarschneider.

► Entfernen (Abb. 5)

Schieben Sie die eine Seite des Aufsatzes entgegen der durch den Pfeil angegebenen Richtung.

Wartung

- Achten Sie darauf, dass der Haarschneider ausgeschaltet ist.
- Reinigen Sie den Haarschneider, die Klingen und den Kammaufsatz nach jeder Verwendung. (Wenn die Teile nicht sauber sind, wird die Bewegung schlechter und die Schärfe geringer.)
- Nach der Reinigung schmieren.
- Keinen Verdünner, Benzin oder andere Chemikalien verwenden. Andernfalls können Fehlfunktionen, Rissbildung oder Verfärbung des Haarschneiders entstehen. Reinigen Sie den Haarschneider nur mit einem weichen, leicht mit Leitungswasser oder seifigem Leitungswasser angefeuchteten Tuch.

Reinigen

► Haarschneider, Klingen

- Bürsten Sie alle Haare vom Haarschneider und von der Umgebung der Klinge. (Abb. 6-**1**)
- Bürsten Sie die Haare von der Klingenkante ab. (Abb. 6-**2**)
- Bürsten Sie Haarreste vom Bereich zwischen der feststehenden und der beweglichen Klingen ab, indem Sie den Reinigungshebel (a) herunterdrücken, um die beweglichen Klingen anzuheben. (Abb. 6-**3**)

► Ladestation (Abb. 7)

Verwenden Sie die Reinigungsbürste, um die Haarabschnitte und den Staub am Ladekontakt oder am Loch an der unteren Oberfläche zu entfernen.

Entfernen und Befestigen der Klinge

► Entfernen (Abb. 8)

Halten Sie den Haarschneider mit dem Schalter nach oben weisend und schieben Sie die Klinge mit Ihrem Daumen heraus, während Sie die Klingen mit Ihrer anderen Hand auffangen.

► Montieren

- Stellen Sie den Wahlschalter auf "2.0". (Abb. 9-**1**)
- Setzen Sie den Befestigungshaken (b) in die Klingenbefestigung (c) am Haarschneider ein und schieben Sie, bis ein Klicken zu hören ist. (Abb. 9-**2**)

Ersatzteile

Ersatzteile, die bei Ihrem Händler oder im Panasonic Servicecenter erhältlich sind.

Ersatzteile für ER-FGP90	Klingen	WER9920
	Schmieröl	WES003P

- Verwendung anderer Teile als der empfohlenen Originalklinge bewirkt, dass jeglicher Garantieanspruch erlischt.
- Wir empfehlen das Panasonic Schmieröl WES003P.

Einfettung (Abb. 10)

- Tragen Sie das Schmieröl vor und nach jedem Gebrauch auf die Klinge auf.

1 Entfernen Sie die Klingen.

2 Bringen Sie einen Tropfen Schmieröl auf jeden angezeigten Punkt auf.

3 Bringen Sie die Klingen am Haarschneider an, stellen Sie den Strom an und lassen Sie das Gerät etwa 5 Sekunden laufen.

Fehlersuche

Problem	Handlung
Das Gerät ist stumpf geworden.	Bis die Probleme gelöst sind, folgen Sie bitte jedem Vorgang wie folgt; <ol style="list-style-type: none"> 1. Laden Sie das Gerät. (Siehe Seite 20.) 2. Reinigen Sie die Klinge und bringen Sie Schmieröl auf. (Siehe Seiten 22 und 23.) 3. Ersetzen Sie die Klinge. (Siehe Seite 22.) 4. Lassen Sie den Akku durch einen autorisierten Kundendienst austauschen.
Die Betriebszeit ist kurz.	
Das Gerät funktioniert nicht mehr.	

Problem	Handlung
Das Gerät kann nicht geladen werden.	<ul style="list-style-type: none"> ▶ Drücken Sie den Haarschneider ganz in die Ladestation oder den Anschlussstecker hinein. ▶ Laden Sie innerhalb der empfohlenen Ladetemperatur von 15 °C bis 35 °C.
Er macht ein lautes Geräusch.	<ul style="list-style-type: none"> ▶ Bringen Sie Schmieröl auf. (Siehe diese Seite.) ▶ Bestätigen Sie, dass die Klinge richtig angebracht wurde.

Wenn die Probleme immer noch nicht gelöst werden können, wenden Sie sich an Ihren Fachhändler oder an einen Kundendienst, der von Panasonic zur Reparatur autorisiert wurde.

Entsorgung des Geräts

Entfernen Sie den eingebauten Akku vor dem Entsorgen des Geräts.

- Der Akku muss zur Sicherheit entsorgt werden.
- Diese Abbildung darf nur so verwendet werden, wenn man das Gerät entsorgt, und darf nicht verwendet werden, um es zu reparieren. Wenn Sie das Gerät selbst auseinander nehmen, kann dies zu einer Fehlfunktion führen.

Entfernen des Akkus (Abb. 11)

- Trennen Sie das Gerät vom Netzadapter.
- Drücken Sie den Netzschalter, um den Strom einzuschalten und lassen Sie ihn dann eingeschaltet, bis der Akku vollständig entladen ist.
- Führen Sie die Schritte aus und heben Sie den Akku an, und dann entfernen Sie ihn.
- Achten Sie darauf, die Plus- und Minuskontakte des entfernten Akkus nicht kurzzuschließen, und isolieren Sie die Kontakte, indem Sie Klebeband darüber kleben.

Umweltschutz und Recycling

Dieses Gerät enthält einen Lithium-Ionen-Akku.
Bitte sorgen Sie dafür, dass der Akku von einer offiziell anerkannten Stelle entsorgt wird, wenn es eine in Ihrem Land gibt.

Technische Daten

Stromquelle	Siehe Etikett auf dem Netzadapter. (automatische Spannungskonvertierung)
Motorspannung	3,6 V---
Ladezeit	Etwa 2 Stunden

Weitere Informationen zur Energieeffizienz des Produktes entnehmen Sie bitte unserer Webseite, www.panasonic.com, indem Sie die Modellnummer in der Suchmaske eingeben.

Entsorgung von Altgeräten und Batterien**Nur für die Europäische Union und Länder mit Recyclingsystemen**

Dieses Symbol auf den Produkten, der Verpackung und/oder den Begleiddokumenten, bedeutet, dass gebrauchte elektrische und elektronische Produkte sowie Batterien nicht in den allgemeinen Hausmüll gegeben werden dürfen.



Bitte führen Sie alte Produkte und verbrauchte Batterien zur Behandlung, Aufarbeitung bzw. zum Recycling gemäß den gesetzlichen Bestimmungen den zuständigen Sammelpunkten zu.



Zusätzlich ist die Rückgabe unter bestimmten Voraussetzungen auch bei Vertreibern (Verkaufsfläche

für Elektro- und Elektronikgeräte von mindestens 400 m² und Lebensmitteleinzelhändler, die über eine Gesamtverkaufsfläche von mindestens 800 m² verfügen und mehrmals im Kalenderjahr oder dauerhaft auch Elektro- und Elektronikgeräte anbieten und auf dem Markt bereitstellen) möglich. Die Rücknahme hat kostenlos beim Kauf eines gleichartigen Neugerätes zu erfolgen (1:1 Rücknahme). Unabhängig davon, gibt es die Möglichkeit, die Altgeräte kostenlos an den Vertreiber zurückzugeben (0:1 Rücknahme; Abmessungen kleiner als 25 cm und weniger als drei Altgeräte). Vertreiber, die unter Verwendung von Fernkommunikationsmitteln ihre Produkte verkaufen, sind zur Rücknahme von Altgeräten verpflichtet, wenn die Lager- und Versandflächen für Elektro- und Elektronikgeräte mindestens 400 m² betragen.

Onlineverzeichnis der Sammel- und Rücknahmestellen: <https://www.ear-system.de/ear-verzeichnis/sammel-und-ruecknahmestellen>.

Enthalten die Produkte Batterien und Akkus oder Lampen, die aus dem Altgerät zerstörungsfrei entnommen werden können, sind Sie als Endnutzer gesetzlich dazu verpflichtet, diese vor der Entsorgung zu entnehmen und getrennt als Batterie bzw. Lampe zu entsorgen. Batterien können zusätzlich im Handelsgeschäft unentgeltlich zurückgegeben werden. Indem Sie diese Produkte und Batterien ordnungsgemäß entsorgen, helfen Sie dabei, wertvolle Ressourcen zu schützen und eventuelle negative Auswirkungen, insbesondere beim Umgang mit lithiumhaltigen Batterien, auf die menschliche Gesundheit und die Umwelt zu vermeiden. Für mehr Informationen zu Sammlung und Recycling, wenden Sie sich bitte an Ihren örtlichen

Abfallentsorgungsdienstleister.
Gemäß Landesvorschriften können wegen nicht ordnungsgemäßer Entsorgung dieses Abfalls Strafgelder verhängt werden.

Datenschutz

Wir weisen alle Endnutzer von Elektro- und Elektronikaltgeräten darauf hin, dass Sie für das Löschen personenbezogener Daten auf den zu entsorgenden Altgeräten selbst verantwortlich sind.

Hinweis für das Batteriesymbol (Symbol unten):

Dieses Symbol kann in Kombination mit einem chemischen Symbol abgebildet sein. In diesem Fall erfolgt dieses auf Grund der Anforderungen derjenigen Richtlinien, die für die betreffende Chemikalie erlassen wurden.

Importeur:

Panasonic Marketing Europe GmbH

Vertretungsberechtigter in der EU:

Panasonic Testing Centre

Winsbergring 15, 22525 Hamburg, Deutschland

Hergestellt von:

Panasonic Corporation

1006, Oaza Kadoma, Kadoma City, Osaka, Japan

Contenido

Precauciones de seguridad	29	Mantenimiento	34
Información importante	31	Solución de problemas	35
Identificación de las piezas	32	Eliminación del aparato	35
Carga	32	Especificaciones	35
Forma de uso	33		

Gracias por comprar este producto Panasonic.

Antes de poner esta unidad en funcionamiento, lea las instrucciones en su totalidad y guárdelas para su uso en el futuro.

ADVERTENCIA

- Este aparato puede ser utilizado por niños mayores de 8 años y personas con capacidades físicas, sensoriales o mentales reducidas o con falta de conocimiento y experiencia sólo si se encuentran bajo supervisión o se les han dado instrucciones acerca del uso seguro de este aparato y entienden los peligros existentes. Los niños no deben jugar con el aparato. La limpieza y mantenimiento no debe realizarse por niños sin supervisión.
- El cable de alimentación no se puede sustituir. Si se daña el cable, el adaptador de CA debe desecharse.
- No utilice un adaptador de CA ni una base de carga distintos de los suministrados para ningún fin. Asimismo, no utilice otro producto con el adaptador de CA y la base para cargar suministrados. (Consulte la página 32.)
- Mantenga el aparato seco.
- El siguiente símbolo indica que se necesita una unidad de alimentación para conectar el aparato eléctrico a la red de suministro. La referencia de tipo de unidad de alimentación está marcada cerca del símbolo.





Precauciones de seguridad

Asegúrese de seguir estas instrucciones.

Para evitar accidentes, lesiones o daños materiales, siga las instrucciones que se muestran a continuación.

- **La siguiente tabla indica el grado de daño causado por el funcionamiento incorrecto.**

 **PELIGRO** Indica un peligro potencial que resultará en una lesión grave o la muerte.

 **ADVERTENCIA** Indica un peligro potencial que podría causar una lesión grave o la muerte.

 **PRECAUCIÓN** Indica un peligro potencial que podría causar una lesión leve o daños materiales.

ADVERTENCIA

► Este aparato

- **Este aparato tiene una batería recargable integrada. No lo arroje al fuego ni le aplique calor. No lo cargue, utilice ni coloque en un entorno con temperaturas elevadas.**
 - De lo contrario, podría provocar un sobrecalentamiento, un incendio o una explosión.
- **No lo modifique ni lo repare.**
 - De lo contrario, podría provocar un incendio, una descarga eléctrica o sufrir lesiones.
 - Póngase en contacto con un centro de servicio autorizado para su reparación (sustitución de la batería, etc.).

- **Nunca lo desmonte, excepto cuando se deshaga del aparato.**
 - De lo contrario, podría provocar un incendio, una descarga eléctrica o sufrir lesiones.

► Alimentación

- **No conecte ni desconecte el adaptador a una toma de corriente si tiene las manos mojadas.**
 - De lo contrario, podría sufrir descargas eléctricas o lesiones.
- **No sumerja el cuerpo principal, el adaptador de CA o la base para cargar en agua ni los lave con agua.**
- **No coloque el cuerpo principal, el adaptador de CA o la base para cargar sobre o cerca de un fregadero o una bañera llenos de agua.**
- **No lo utilice si el adaptador de CA está dañado o si la conexión a la toma de corriente está suelta.**
- **No dañe el cable ni la clavija del cable de alimentación.**
 - **No altere, modifique, doble ni tire enérgicamente del cable o la clavija del cable de alimentación. Asimismo, no coloque objetos pesados encima del cable, ni retuerza o pellizque el mismo.**
 - De lo contrario, podría provocar una descarga eléctrica o un incendio debido a un cortocircuito.
- **No lo utilice de manera que supere la capacidad nominal de la toma de corriente o del cableado.**
 - Superar el valor nominal al conectar demasiados enchufes a una toma de corriente puede causar un incendio debido al sobrecalentamiento.
- **Introduzca completamente el adaptador.**
 - De lo contrario, podría provocar un incendio o sufrir una descarga eléctrica.
- **Limpie regularmente la clavija del cable de alimentación, la clavija del aparato y clavija de carga para evitar la acumulación de polvo.**
 - De lo contrario, podría provocar un incendio debido a un fallo del aislamiento provocado por la humedad.

ADVERTENCIA

► Evitar accidentes

- **No la coloque al alcance de los niños o bebés. No les permita utilizarla.**
 - Introducir las piezas o accesorios en la boca puede provocar accidentes y lesiones.
- **Si se ingiere accidentalmente el aceite lubricante, no induzca el vómito. Beba una gran cantidad de agua y póngase en contacto con un médico.**
- **Si el aceite lubricante entra en contacto con los ojos, lávese inmediatamente con agua corriente y póngase en contacto con un médico.**
 - De lo contrario, podría sufrir problemas físicos.

► En caso de anomalía o fallo de funcionamiento

- **Suspenda inmediatamente el uso y retire el adaptador si hay una anomalía o un funcionamiento incorrecto.**
 - De lo contrario, podría provocar un incendio, sufrir una descarga eléctrica o lesiones.

<Casos de anomalía o avería>

- **El cuerpo principal, la base para cargar o el adaptador de CA están deformados o anormalmente calientes.**
- **El cuerpo principal, la base para cargar o el adaptador de CA huelen a quemado.**
- **Se escucha un ruido extraño durante el uso o la carga del cuerpo principal.**
 - Solicite inmediatamente una revisión o reparación a un centro de servicio autorizado.

PRECAUCIÓN

► Proteger la piel

- **No empuje fuertemente la cuchilla contra la piel.**
- **No utilice el aparato con ningún fin distinto de recortar el pelo y la barba.**
- **No aplique las cuchillas directamente sobre las orejas o la piel áspera (como, por ejemplo, inflamaciones, heridas o manchas).**
 - De lo contrario, puede provocar una lesión en la piel o las orejas.
- **Antes de utilizar el aparato, compruebe que las cuchillas no estén ni dañadas ni deformadas.**
 - De lo contrario, podría provocar lesiones en la piel.

► Tenga en cuenta las siguientes precauciones

- **No permita que objetos metálicos o suciedad se introduzcan en la clavija del cable de alimentación, la clavija del aparato o la clavija de carga.**
 - De lo contrario, podría provocar una descarga eléctrica o un incendio debido a un cortocircuito.
- **Desconecte el adaptador de la toma de corriente cuando no lo esté utilizando.**
 - De lo contrario, podría provocar descarga eléctrica o un incendio debido a una fuga eléctrica resultante de un deterioro del aislamiento.

Manipulación de la batería extraída para la eliminación

PELIGRO

- La batería recargable debe utilizarse exclusivamente con este aparato. No utilice la batería con otros aparatos.
- No cargue la batería una vez retirada del aparato.
- No la arroje al fuego ni le aplique calor.
- No la golpee, desmonte, modifique o perforo con un clavo.
- No permita que los terminales positivo y negativo de la batería entren en contacto entre ellos a través de objetos metálicos.
- No transporte ni almacene la batería junto con joyas metálicas como por ejemplo collares u horquillas para el pelo.
- No utilice ni deje la batería allí donde quede expuesta a temperaturas elevadas, como por ejemplo bajo la luz solar directa o cerca de otras fuentes de calor.
- No pele el tubo.
 - De lo contrario, podría provocar un sobrecalentamiento, un incendio o una explosión.

ADVERTENCIA

- **Tras retirar la batería recargable, manténgala fuera del alcance de los bebés y los niños.**
 - La batería produciría lesiones corporales si se ingiriera accidentalmente.
Si esto sucediera, consulte con un médico inmediatamente.
- **Si el líquido de la batería se filtra hacia fuera y entra en contacto con los ojos, no se frote y enjuague los ojos con abundante agua del grifo.**
 - De lo contrario, podría provocar lesiones oculares.
Consulte con un médico inmediatamente.

PRECAUCIÓN

- **Si el líquido de la batería se filtra hacia fuera y entra en contacto con la piel o la ropa, enjuague con agua del grifo.**
 - De lo contrario, podría provocar inflamaciones.

Información importante

- Este recortador está diseñado para uso profesional para recortar el pelo y la barba. Puede utilizarse tanto con el adaptador de CA o con la batería recargable.
- Aplique el aceite lubricante a la cuchilla antes y después de cada uso. (Consulte la página 34.)
No aplicar aceite lubricante puede causar los siguientes problemas.
 - El aparato ha perdido eficacia de corte.
 - Tiempo de funcionamiento más breve.
 - Un ruido de funcionamiento más elevado.
- El aparato podría calentarse durante el funcionamiento y/o la carga. Esto es normal.
- No permita que la loción de ondulación permanente, el tinte de cabello o el atomizador para el cabello entre en contacto con el cuerpo principal o con la cuchilla.
De lo contrario, podría producirse agrietamiento o corrosión.
- Cargue el aparato correctamente según estas instrucciones de funcionamiento. (Consulte la página 32 "Carga".)
- Este aparato contiene una batería que solo puede ser sustituida por personas cualificadas. Póngase en contacto con un centro de servicio autorizado para conocer los detalles de la reparación.

Identificación de las piezas (Fig. 1)

A Cuerpo principal

- ① Indicador de altura de corte
- ② Interruptor de encendido
- ③ Dial
(Control de ajuste de altura)
- ④ Luz indicadora de la capacidad de batería
- ⑤ Piloto indicador de estado de carga
- ⑥ Receptáculo de clavija

B Cuchilla

C Repisas para los aditamentos de peine

D Accesorio de peine de 3 mm/4 mm

E Accesorio de peine de 6 mm/9 mm

F Accesorio de peine de 12 mm/15 mm

G Accesorio de peine de 19 mm/25 mm

H Base para cargar (RC9-92)

- ⑦ Clavija de carga
- ⑧ Enchufe de la base

I Adaptador de CA (RE9-82)

- ⑨ Adaptador
- ⑩ Clavija del cable de alimentación
- ⑪ Cable
- ⑫ Clavija del aparato

Accesorios

J Cepillo de limpieza

K Aceite lubricante

L Estuche

► Pantalla durante la carga

Durante la carga (Capacidad de batería baja)	Durante la carga	Cuando la carga se haya completado	5 segundos después de que la carga haya finalizado
○ ○ ⊖ ⊙ ⊖	○ ⊖ ⊙ ⊖ ●	● ● ●	○ ○ ○
● ➔	● ➔	● ➔	○ ➔

(●:Se ilumina, ⊖ ⊙ ⊖:Parpadea, ○:Se apaga)

4 Desconecte el adaptador una vez completada la carga.

<Cómo comprobar que la carga ha finalizado>

Vuelva a introducir el cuerpo principal después de retirarlo de la base de carga. Si los indicadores se encienden y apagan después de 5 segundos, la carga ha finalizado.

► Notas

- La temperatura ambiente recomendada para la carga es de 15 °C – 35 °C. Es posible que la carga requiera más tiempo o que el piloto indicador de estado de carga parpadee rápidamente y la batería no se cargue correctamente en condiciones de temperatura extremadamente baja o alta.
- 1 carga completa proporcionará aproximadamente 150 minutos de funcionamiento continuo. (Basado en uso en seco a 20 °C – 30 °C.) El tiempo de funcionamiento puede variar en función de la frecuencia de uso y el método de funcionamiento.
- Cuando se carga el aparato por primera vez o cuando no se ha utilizado durante más de 6 meses, el tiempo de carga puede cambiar o el indicador de estado de carga puede no iluminarse durante unos minutos. Finalmente se iluminará si se mantiene conectado.

Carga (Fig. 2)

1 Conecte la clavija del aparato al enchufe de la base.

2 Coloque el aparato en la base para cargar.

3 Introduzca el adaptador en una toma de corriente.

- Compruebe que el piloto indicador de estado de carga esté encendido.
- La carga se completa tras 2 horas aproximadamente.

- Si se producen ruidos desde una radio u otra fuente mientras se esté utilizando o cargando el aparato, sitúese en otro lugar para utilizarlo.
- La batería se deteriorará si no se utiliza durante más de 6 meses; asegúrese de realizar una carga completa una vez cada 6 meses, como mínimo.

Carga sin la base para cargar (Fig. 3)

Conecte el adaptador de CA al cuerpo principal y a la toma de corriente.

Funcionamiento con CA

Si conecta el adaptador de CA al aparato del mismo modo que para cargar, y enciende la alimentación, puede utilizarlo.

- El piloto indicador de estado de carga se ilumina cuando se utiliza el funcionamiento con CA.
- Si el nivel de carga de la batería es demasiado bajo, las cuchillas pueden moverse lentamente o detenerse, incluso con la fuente de alimentación de CA. En este caso, cargue la batería durante un mínimo de 1 minuto.
- La batería se descargará, incluso con la fuente de alimentación de CA.

Forma de uso

- Antes de utilizar el aparato, compruebe que las cuchillas no estén ni dañadas ni deformadas.
- Aplique el aceite lubricante a la cuchilla antes y después de cada uso. (Consulte la página 34.)
- El aparato puede no funcionar cuando la temperatura ambiente sea de aproximadamente 5 °C o menos.
- Después de usarlo, apáguelo y límpielo.

1 Ajuste la altura de recorte.

2 Encienda la alimentación.

► Acerca del ajuste de la altura de recorte

Para obtener una altura de recorte entre 0,8 mm y 2,0 mm, gire el dial hasta la altura deseada.

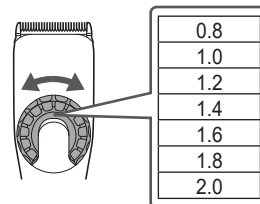

Utilice un accesorio para una altura de recorte de 3 mm o más.

► Acerca de la carga restante aproximada

Capacidad de batería alta	→	Capacidad de batería baja

(●:Se ilumina, :Parpadea, ○:Se apaga)

► Nota

- Los indicadores se apagarán aproximadamente 5 segundos después de accionar el interruptor. Sin embargo, si el nivel de batería restante es bajo, no se apagará y la luz indicadora de capacidad de batería y el piloto indicador de estado de carga parpadearán. (Cuando se desconecta la alimentación, los indicadores se apagan después de 5 segundos). La carga es necesaria cuando la luz indicadora de capacidad de batería y el piloto indicador de estado de carga parpadean. Puede recortar 5 minutos después de que se muestre esto. (Esto puede variar dependiendo del uso.)

Extracción y colocación de los accesorios de peine

► Montar (Fig. 4)

1. Seleccione la altura de recorte indicada en el interior y a los lados del accesorio.
2. Ajuste el dial en "0.8" y después monte el accesorio de peine en el cuerpo principal como se muestra en la imagen.

► Retirar (Fig. 5)

Deslice un lado del accesorio fuera del lugar de montaje en la dirección indicada con la flecha.

Mantenimiento

- Asegúrese de que el cuerpo principal está apagado.
- Limpie el cuerpo principal, la cuchilla y el accesorio de peine después de cada uso.
(Si no están limpios, el movimiento se debilita y empeora el afilado).
- Lubrique después de la limpieza.
- No utilice disolvente, benceno ni otros productos químicos. De lo contrario puede provocar un fallo, agrietamiento o decoloración de las piezas. Limpie el cuerpo principal solo con un paño suave ligeramente humedecido con agua del grifo o agua del grifo con jabón.

Cómo limpiar

► Cuerpo principal, cuchilla

1. Cepille todos los pelos del cuerpo principal y alrededor de la cuchilla. (Fig. 6-①)
2. Cepille los pelos acumulados en el borde de la cuchilla. (Fig. 6-②)
3. Cepille y elimine los restos de pelo acumulados entre la cuchilla estacionaria y la cuchilla de movimiento mientras presiona hacia abajo la palanca de limpieza (Ⓐ) para levantar la cuchilla de movimiento. (Fig. 6-③)

► Base para cargar (Fig. 7)

Utilice el cepillo de limpieza para limpiar los recortes de pelo y el polvo acumulados en la clavija de carga o en el orificio de la superficie inferior.

Desmontaje y montaje de la cuchilla

► Retirar (Fig. 8)

Sostenga el cuerpo principal con el interruptor hacia arriba y empuje la cuchilla con el dedo para dejarla caer en la otra mano.

► Montar

1. Ajuste el dial en "2.0". (Fig. 9-①)
2. Coloque el gancho de montaje (Ⓒ) en la montura de la cuchilla (Ⓒ) en el cuerpo principal y empújela hasta que haga clic. (Fig. 9-②)

Piezas de repuesto

Las piezas de repuesto están disponibles en su distribuidor o en el Centro de Servicio.

Partes de repuesto para el modelo ER-FGP90	Cuchilla	WER9920
	Aceite lubricante	WES003P

- Utilizar una cuchilla que no sea la auténtica recomendada tendrá como consecuencia que la garantía se considerare nula.
- Recomendamos el aceite lubricante Panasonic WES003P.

Lubricación (Fig. 10)

- Aplique el aceite lubricante a la cuchilla antes y después de cada uso.

1 Retire la cuchilla.

2 Aplique una gota de aceite lubricante en cada punto indicado.

3 Coloque la cuchilla en el cuerpo principal, enciéndalo y deje que funcione durante aproximadamente 5 segundos.

Solución de problemas

Problema	Acción
El aparato ha perdido eficacia de corte.	Hasta que los problemas se resuelvan, siga cada procedimiento como se indica a continuación;
El tiempo de funcionamiento es corto.	1. Cargue el aparato. (Consulte la página 32.)
El aparato ha dejado de funcionar.	2. Limpie la cuchilla y aplique aceite lubricante. (Consulte la página 34.)
	3. Sustituya la cuchilla. (Consulte la página 34.)
	4. Solicite a un servicio técnico autorizado que sustituyan la batería.
El aparato no se puede cargar.	▶ Introduzca completamente el cuerpo principal en la base para cargar o la clavija del aparato.
	▶ Cargue en un entorno con la temperatura de carga recomendada de entre 15 °C y 35 °C.
Emite un sonido agudo.	▶ Aplique aceite lubricante. (Consulte la página 34.)
	▶ Confirme que la cuchilla están correctamente colocadas.

Si los problemas persisten, póngase en contacto con su distribuidor o con un servicio técnico autorizado por Panasonic para su reparación.

Eliminación del aparato

Extraiga la batería recargable integrada antes de desechar el aparato.

- La batería debe desecharse de forma segura.

- Esta figura solo debe utilizarse en el momento de desechar el aparato y no debe utilizarse para repararlo. Si desmonta usted mismo el aparato, puede producirse un funcionamiento incorrecto.

Cómo extraer la batería (Fig. 11)

- Retire el aparato del adaptador de CA.
- Pulse el interruptor de encendido para encender el aparato y déjelo encendido hasta que la batería este completamente descargada.
- Siga los pasos, levante la batería y luego extráigala.
- Evite que se produzca un cortocircuito en los terminales positivo y negativo de la batería extraída y aisle los terminales colocando cinta adhesiva sobre los mismos.

Para protección ambiental y reciclaje de materiales

Este aparato contiene una batería de iones de litio. Asegúrese de que la batería sea desechada en algún lugar oficialmente designado, si es que existe alguno en su país.

Especificaciones

Fuente de energía	Anote el número de placa que se encuentra en el adaptador de CA. (Conversión de voltaje automática)
Voltaje del motor	3,6 V---
Tiempo de carga	Aprox. 2 horas

Para más información sobre la eficiencia energética del producto, visite nuestra página web, www.panasonic.com, e introduzca el número de modelo en la máscara de búsqueda.

**Eliminación de Aparatos Viejos y de Pilas y Baterías
Solamente para la Unión Europea y países con sistemas de
reciclado**



Estos símbolos en los productos, su embalaje o en los documentos que los acompañen significan que los productos eléctricos y electrónicos y pilas y baterías usadas no deben mezclarse con los residuos domésticos.

Para el adecuado tratamiento, recuperación y reciclaje de los productos viejos y pilas y baterías usadas llévelos a los puntos de recogida de acuerdo con su legislación nacional. En España, los usuarios están obligados a entregar las pilas en los correspondientes puntos de recogida. En cualquier caso, la entrega por los usuarios será sin coste alguno para éstos. El coste de la gestión medioambiental de los residuos de pilas y baterías está incluido en el precio de venta.

Si los elimina correctamente ayudará a preservar valiosos recursos y evitará potenciales efectos negativos sobre la salud de las personas y sobre el medio ambiente.

Para más información sobre la recogida u reciclaje, por favor contacte con su ayuntamiento.

Puede haber sanciones por una incorrecta eliminación de este residuo, de acuerdo con la legislación nacional.

Nota para el símbolo de pilas y baterías (símbolo debajo)

Este símbolo puede usarse en combinación con el símbolo químico. En este caso, cumple con los requisitos de la Directiva del producto químico indicado.



Importador:

Panasonic Marketing Europe GmbH

Representante Autorizado para la UE:

Panasonic Testing Centre

Winsbergring 15, 22525 Hamburgo, Alemania

Fabricado por:

Panasonic Corporation

1006, Oaza Kadoma, Ciudad de Kadoma, Osaka, Japón

Inhoud

Veiligheidsmaatregelen.....	39	Onderhoud	44
Belangrijke informatie.....	41	Problemen oplossen	45
Benaming van de onderdelen	42	Afvoeren van het apparaat	45
Opladen	42	Specificaties.....	45
Bediening	43		

Hartelijk dank voor uw aankoop van dit Panasonic product.
Lees voor gebruik van dit apparaat deze instructies en bewaar ze om ze later te raadplegen.

WAARSCHUWING

- Dit toestel kan worden gebruikt door kinderen van 8 jaar en ouder, en door personen met beperkte fysieke, zintuiglijke of mentale capaciteit, of met een gebrek aan ervaring en kennis, indien dit onder toezicht gebeurt of als ze aangeleerd werd hoe het toestel op een veilige manier te gebruiken en ze de betrokken gevaren begrijpen. Kinderen mogen niet met het apparaat spelen. Reiniging en gebruiksonderhoud mag niet zonder toezicht door kinderen worden uitgevoerd.
- Het snoer kan niet worden vervangen. Als het snoer beschadigd is, moet de wisselstroomadapter worden weggegooid.
- Gebruik nooit iets anders dan de bijgeleverde wisselstroomadapter en oplaadvoetstuk voor enig doel. Gebruik ook geen ander apparaat met de meegeleverde wisselstroomadapter en laadhouder. (Zie pagina 42.)
- Houd het toestel droog.
- Het volgende symbool geeft aan dat een specifieke, afneembare voeding nodig is om het elektrische apparaat op de stroomvoorziening aan te sluiten. Het type voeding staat naast het symbool aangegeven.





Veiligheidsmaatregelen

Zorg ervoor dat u deze instructies volgt.

Volg onderstaande instructies om ongevallen, verwondingen of materiële schade te voorkomen.

- **De volgende tabel geeft de mate van schade aan die is veroorzaakt door onjuiste bediening.**

 GEVAAR	Geeft een potentieel gevaar aan dat tot ernstig letsel of de dood leidt.
 WAARSCHUWING	Geeft een potentieel gevaar aan dat kan leiden tot ernstig letsel of de dood.
 OPGELET	Geeft een potentieel gevaar aan dat kan leiden tot licht letsel of eigendomsschade.

WAARSCHUWING

► Dit apparaat

- **Dit apparaat heeft een ingebouwde, herlaadbare batterij. Gooi de batterij niet in het vuur en stel de batterij niet bloot aan hitte.**
Deze batterij niet opladen, verwarmen of achterlaten in een omgeving met hoge temperatuur.
 - Anders kan dit leiden tot oververhitting, ontbranding of explosie.
- **Niet wijzigen of repareren.**
 - Anders kan dit brand, elektrische schokken of een letsel veroorzaken.
 - Neem voor reparatie (batterij vervangen, enz.) contact op met een erkende reparateur.

- **Nooit demonteren, tenzij bij het weggooien van het apparaat.**
 - Anders kan dit brand, elektrische schokken of een letsel veroorzaken.

► Stroomvoorziening

- **Stee de adapter niet in een stopcontact of trek hem er niet uit met een natte hand.**
 - Anders kan dit elektrische schokken of letsel veroorzaken.
- **Dompel de hoofdbehuizing, de wisselstroomadapter en de laadhouder niet onder in water of was ze niet met water.**
- **Plaats de hoofdbehuizing, de wisselstroomadapter en de laadhouder niet boven of in de buurt van een met water gevulde wastafel of badkuip.**
- **Gebruik het apparaat niet wanneer de wisselstroomadapter beschadigd is of wanneer de stekker in het stopcontact los zit.**
- **Beschadig het netsnoer of de stekker niet.**
 - **Het netsnoer of de stroomstekker niet beschadigen, modificeren, krachtig buigen of er krachtig uittrekken.**
Plaats er ook niets zwaar op, draai het netsnoer niet en zorg er ook voor dat het netsnoer niet bekneld raakt.
 - Anders kan dit leiden tot elektrische schokken als gevolg van kortsluiting.
- **Niet gebruiken op een manier waarop het vermogen van het stopcontact of de huisbedrading wordt overschreden.**
 - Dit vermogen overschrijden door teveel apparaten op één stopcontact aan te sluiten, kan door overhitting tot brand leiden.
- **Zorg dat de adapter stevig is aangesloten.**
 - Indien u dit niet doet, kan dit brand of elektrische schokken veroorzaken.
- **Reinig regelmatig de stroomstekker, de apparaatstekker en het laadaansluiting om te voorkomen dat stof zich opstapelt.**
 - Indien u dit niet doet, kan dit brand veroorzaken door een gebrekkige isolatie die veroorzaakt wordt door vochtigheid.

WAARSCHUWING

- ▶ **Ongelukken voorkomen**
 - **Buiten het bereik van kinderen neerleggen. Laat hen het apparaat niet gebruiken.**
 - Onderdelen of accessoires in de mond stoppen kan ongelukken of verwonding veroorzaken.
 - **Als de smeerolie per ongeluk wordt ingeslikt, niet braken, een grote hoeveelheid water drinken en contact opnemen met een arts.**
 - **Als de smeerolie in contact komt met de ogen, spoel dan de ogen onmiddellijk grondig met stromend water en neem contact op met een arts.**
 - Indien u dit niet doet, kunnen er fysieke problemen optreden.
- ▶ **Bij een ongebruikelijke situatie of defect**
 - **Stop onmiddellijk met het gebruik van het apparaat en verwijder de adapter, bij een ongebruikelijke situatie of een defect.**
 - Indien u dit niet doet, kan dit brand, elektrische schokken of letsel veroorzaken.
- <**Ongebruikelijke situatie of defect**>
 - **De hoofdbehuizing, de laadhouder of de wisselstroomadapter is vervormd of abnormaal heet.**
 - **De hoofdbehuizing, de laadhouder of de wisselstroomadapter heeft een brandgeur.**
 - **Er is een abnormaal geluid hoorbaar tijdens het gebruik of het opladen van de hoofdbehuizing.**
 - Laat het apparaat onmiddellijk controleren of repareren door een erkende reparateur.

OPGELET

- ▶ **De huid beschermen**
 - **Druk het mesje niet te sterk tegen de huid.**
 - **Gebruik dit apparaat niet voor andere doeleinden dan voor het trimmen van het haar en de baard.**
 - **De messen niet direct gebruiken op de oren of ruwe huid (zoals zwellingen, verwondingen of moedervlekken).**
 - Dit zou namelijk kunnen leiden tot letsel aan de huid of de oren.
 - **Controleer voor gebruik of het blad niet beschadigd of vervormd is.**
 - Indien u dit niet doet, kan dit huidletsel veroorzaken.
- ▶ **Let op de volgende voorzorgsmaatregelen**
 - **Let op dat er geen metalen voorwerpen of vuil aan de stroomstekker, de apparaatstekker of de oplaadstekker blijven kleven.**
 - Anders kan dit leiden tot elektrische schokken als gevolg van kortsluiting.
 - **Verwijder de adapter uit het stopcontact wanneer u het apparaat niet gebruikt.**
 - Anders kan dit elektrische schok of brand veroorzaken, door elektrische lekkage als gevolg van beschadiging van de isolatie.

Omggaan met de verwijderde batterij om te worden ingeleverd voor recycling

GEVAAR

- De oplaadbare batterij kan uitsluitend met dit apparaat worden gebruikt. Gebruik de batterij niet met andere apparaten.
- Laad de batterij niet op nadat deze uit het apparaat werd verwijderd.
- Gooi de batterij niet in het vuur en stel de batterij niet bloot aan hitte.
- Geef geen harde klap op de batterij, demonteer de batterij niet, breng er geen wijzigingen op aan en maak ook geen gat in de batterij met bijvoorbeeld een spijker.
- Laat de positieve en negatieve polen van de batterij niet met elkaar in contact komen via metalen voorwerpen.
- Vervoer of bewaar de batterij niet samen met metalen juwelen, zoals halskettingen en haarspelden.
- De batterij mag niet worden gebruikt of achtergelaten waar deze wordt blootgesteld aan hoge temperaturen, zoals direct zonlicht of in de buurt van andere warmtebronnen.
- Verwijder nooit het omhulsel van de batterij.
 - Anders kan dit leiden tot oververhitting, ontbranding of explosie.

WAARSCHUWING

- Na het verwijderen van de oplaadbare batterij, moet deze buiten het bereik van kinderen en peuters worden bewaard.
 - De batterij is schadelijk voor het lichaam als deze per ongeluk wordt ingeslikt.
 - Als dit gebeurt, raadpleeg dan onmiddellijk een arts.

- Als de batterijvloeistof lekt en met de ogen in aanraking komt, moet u niet in de ogen wrijven maar grondig spoelen met schoon water, zoals kraanwater.
 - Indien u dit niet doet, kan dit oogletsel veroorzaken.
 - Raadpleeg onmiddellijk een arts.

OPGELET

- Als de batterijvloeistof lekt en met de huid of kleding in aanraking komt, moet u deze afspoelen met schoon water, zoals kraanwater.
 - Indien u dit niet doet, kan dit ontsteking veroorzaken.

Belangrijke informatie

- Deze trimmer is ontworpen voor professioneel gebruik om hoofd- en baardhaar te trimmen. Het kan op een wisselstroomadapter of oplaadbare batterij worden gebruikt.
- Breng voor en na het gebruik op het mesje wat smeerolie aan. (Zie pagina 44.)
 - Indien u geen smeerolie aanbrengt, kan dit de volgende problemen veroorzaken.
 - Het apparaat is bot geworden.
 - Verkorte werkingstijd.
 - Luidruchtiger.
- Het apparaat kan warm worden tijdens het gebruik en/of het opladen. Dit is normaal.
- Zorg ervoor dat er geen wave lotions, haarkleurmiddelen of haarsprays in contact komen met de hoofdbehuizing of het mesje. Dat kan leiden tot scheuren of corrosie.
- Laad het apparaat correct op volgens deze Gebruiksaanwijzing. (Zie pagina 42 "Opladen".)
- Dit apparaat bevat batterijen die alleen door vakmensen kunnen worden vervangen. Neem contact op met een geautoriseerd servicecentrum voor details over reparatie.

Benaming van de onderdelen (Afb. 1)

A Hoofdbehuizing

- ① Kniphoogte-indicator
- ② Stroomschakelaar
- ③ Rotatieknop
(afstelling van de hoogte)
- ④ Lampje van de
batterijcapaciteit
- ⑤ Oplaadstatuslampje
- ⑥ Stroomaansluiting

B Mesje

C Kamhouders

D 3 mm/4 mm kamopzetstuk

E 6 mm/9 mm kamopzetstuk

F 12 mm/15 mm kamopzetstuk

G 19 mm/25 mm kamopzetstuk

H Laadhouder (RC9-92)

- ⑦ Laadaansluiting
- ⑧ Stroomaansluiting van de
laadhouder

I Wisselstroomadapter (RE9-82)

- ⑨ Adapter
- ⑩ Stekker
- ⑪ Netsnoer
- ⑫ Apparaatstekker

Accessoires

J Reinigingsborstel

K Smeerolie

L Houder

► Weergave tijdens het opladen

Tijdens het opladen (Batterij bijna leeg)	Tijdens het opladen	Wanneer het opladen is voltooid	5 seconden later nadat het opladen is voltooid
○ ○ ⊖ ⊙ ⊖	○ ⊖ ⊙ ⊖ ●	● ● ●	○ ○ ○
● ➔	● ➔	● ➔	○ ➔

(●:Brandt, ⊖⊙⊖:Knippert, ○:Schakelt uit)

4 Koppel de adapter los wanneer het opladen beëindigd is.

<Hoe controleren of het opladen is voltooid>

Plaats de hoofdbehuizing opnieuw nadat u deze uit de laadhouder hebt gehaald. Als het lampje brandt en vervolgens na 5 seconden uitgaat, is het opladen voltooid.

► Opmerkingen

- Aanbevolen omgevingstemperatuur voor het opladen is 15 °C – 35 °C. Het opladen kan langer duren of het oplaadstatuslampje knippert snel en verloopt het opladen mogelijk niet goed bij extreem lage of hoge temperaturen.
- Wanneer het toestel volledig is opgeladen, kunt u het ongeveer 150 minuten gebruiken. (op basis van droog gebruik bij 20 °C – 30 °C.)
De werkingsduur hangt af van de frequentie en de manier waarop het apparaat wordt gebruikt.
- Wanneer het apparaat voor de eerste keer wordt opgeladen of wanneer het meer dan 6 maanden niet is gebruikt, kan de oplaadtijd veranderen of kan het oplaadstatuslampje enkele minuten niet branden. Het zal uiteindelijk branden als het aangesloten blijft.

De kamopzetstukken verwijderen en monteren

► Plaatsen (Afb. 4)

1. Selecteer de trimhoogte die wordt aangegeven aan de binnenkanten en zijkanten van de opzetstukken.
2. Stel de rotatieknop in op "0.8" en plaats het opzetstuk op de hoofdbehuizing zoals wordt afgebeeld.

► Verwijderen (Afb. 5)

Schuif een kant van het opzetstuk van het apparaat in de richting die wordt aangegeven door de pijl.

Onderhoud

- Zorg ervoor dat de hoofdbehuizing is uitgeschakeld.
- Reinig na elk gebruik de hoofdbehuizing, het mesje en de opzetkam.
(Indien niet gereinigd, wordt de beweging moeilijk en verslechtert de scherpte.)
- Smeren na het reinigen.
- Gebruik geen verdunner, benzine of andere chemicaliën. Dit kan een defect, scheuren of verkleuring aan de onderdelen veroorzaken. Reinig de hoofdbehuizing alleen met een zachte doek lichtjes bevochtigd met leidingwater of zeepachtig leidingwater.

Hoe reinigen

► Hoofdbehuizing, Mesje

1. Veeg het haar op de hoofdbehuizing en rond het mesje weg. (Afb. 6-**1**)
2. Borstel de haartjes van de rand van het mesje. (Afb. 6-**2**)
3. Druk de reinigingshendel (a) omlaag om het bewegende mesje omhoog te zetten en borstel afgeknipte haartjes tussen het vaste mesje en het bewegende mesje weg. (Afb. 6-**3**)

► Laadhouder (Afb. 7)

Gebruik de reinigingsborstel om het haarknipstel en het stof uit de laadaansluiting of de opening in het onderoppervlak te verwijderen.

Het mesje verwijderen en monteren

► Verwijderen (Afb. 8)

Houd de hoofdbehuizing vast met de schakelaar naar boven gericht en duw met de duim op het mesje waarna u het mesje met de andere hand opvangt.

► Plaatsen

1. Stel de rotatieknop in op "2.0". (Afb. 9-**1**)
2. Plaats de bevestigingshaak (b) in de meshouder (c) van de hoofdbehuizing en duw tot u een klik hoort. (Afb. 9-**2**)

Vervangende onderdelen

Vervangende onderdelen zijn verkrijgbaar bij uw dealer of servicecentrum.

Vervangende onderdelen voor ER-FGP90	Mesje	WER9920
	Smeerolie	WES003P

- Bij gebruik van een ander dan het aanbevolen originele mesje vervalt elke garantieclaim.
- We adviseren de smeerolie WES003P van Panasonic.

Smering (Afb. 10)

- Breng voor en na het gebruik op het mesje wat smeerolie aan.

1 Verwijder het mesje.

2 Breng een druppel smeerolie aan op elk aangegeven punt.

3 Bevestig het mesje aan de hoofdbehuizing, schakel de stroom in en laat ongeveer 5 seconden werken.

Problemen oplossen

Probleem	Actie
Het apparaat is bot geworden.	Tot wanneer de problemen zijn opgelost, volg elke procedure als volgt; 1. Laad de batterij op. (Zie pagina 42.) 2. Reinig het mesje en breng smeerolie aan. (Zie pagina 44.) 3. Vervang het mes. (Zie pagina 44.) 4. Laat de batterij van de trimmer vervangen door een erkend service center.
De werktijd is kort.	
Het apparaat werkt niet meer.	
De batterij kan niet worden opgeladen.	
Maakt veel lawaai.	Duw het apparaat helemaal in de laadhouder of apparaatstekker.
	Laad op binnen de aanbevolen temperatuur van 15 °C tot 35 °C.
	Breng smeerolie aan. (Zie pagina 44.)
	Controleer of het mes goed is bevestigd.

Als de problemen nog steeds niet zijn opgelost, neem contact op met uw dealer of met een door Panasonic erkend service center voor reparatie.

Afvoeren van het apparaat

Verwijder de ingebouwde, oplaadbare batterij voordat u het apparaat bij een inzamelpunt inlevert.

- De batterij moet veilig worden afgevoerd.

- Deze afbeelding mag alleen worden gebruikt bij het weggooien van het apparaat en mag niet worden gebruikt om het te repareren. Als u het apparaat zelf demonteert, kan dit storingen veroorzaken.

Hoe de batterij te verwijderen (Afb. 11)

- Koppel het apparaat los van de wisselstroomadapter.
- Druk op de stroomschakelaar om de spanning in te schakelen en houdt de spanning ingeschakeld totdat de batterij volledig ontladen is.
- Voer de volgende stappen uit, til de batterij op en haal deze eruit.
- Zorg ervoor dat de positieve en negatieve polen van de verwijderde batterij niet worden kortgesloten en isoleer de contactpunten door er tape op te plakken.

Bescherming van het milieu en hergebruik van materialen

Dit apparaat is voorzien van een lithium-ionbatterij.

Lever de accu in op een speciaal daarvoor bestemd verzamelpunt bij u in de buurt.

Specificaties

Voedingsbron	Zie het naamplaatje op de wisselstroomadapter. (automatische spanningsomzetting)
Motorspanning	3,6 V---
Opladtid	Ongeveer 2 uur

Voor meer informatie over de energie-efficiëntie van het product kunt u op onze website, www.panasonic.com, het modelnummer in het zoekvenster typen.

Het ontdoen van oude apparatuur en batterijen Enkel voor de Europese Unie en landen met recycle systemen



Deze symbolen op de producten, verpakkingen en/of begeleidende documenten betekenen dat gebruikte elektrische en elektronische producten en batterijen niet samen mogen worden weggegooid met de rest van het huishoudelijk afval.

Voor een juiste verwerking, hergebruik en recycling van oude producten en batterijen, gelieve deze in te leveren bij de desbetreffende inleverpunten in overeenstemming met uw nationale wetgeving. Door ze op de juiste wijze weg te gooien, helpt u mee met het besparen van kostbare hulpbronnen en voorkomt u potentiële negatieve effecten op de volksgezondheid en het milieu.

Voor meer informatie over inzameling en recycling kunt u contact opnemen met uw plaatselijke gemeente.

Afhankelijk van uw nationale wetgeving kunnen er boetes worden opgelegd bij het onjuist weggooien van dit soort afval.



Let op: het batterij symbool (Onderstaand symbool)

Dit symbool kan in combinatie met een chemisch symbool gebruikt worden. In dit geval volstaan de eisen, die zijn vastgesteld in de richtlijnen van de desbetreffende chemische stof.

Importeur:

Panasonic Marketing Europe GmbH

Bevoegde vertegenwoordiger in de EU:

Panasonic Testing Centre

Winsbergring 15, 22525 Hamburg, Duitsland

Geproduceerd door:

Panasonic Corporation

1006, Oaza Kadoma, Kadoma-stad, Osaka, Japan

Panasonic Corporation
<https://www.panasonic.com>
© Panasonic Corporation 2023