

Panasonic®

Operating Instructions AC/Rechargeable Professional Hair Clipper Model No. ER-FGP72

Français	3
Deutsch	17
Español	31
Nederlands	45

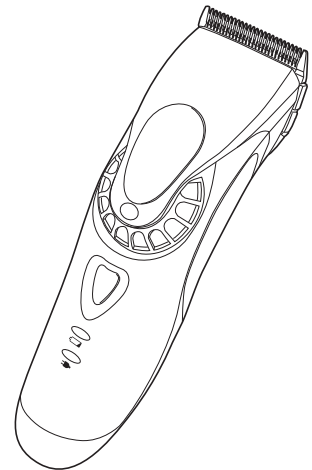

Mode d'emploi
Tondeuse à cheveux rechargeable, à usage professionnel
Modèle No ER-FGP72

Table des matières

Consignes de sécurité	6	Entretien	12
Usage prévu	9	Dépannage	14
Identification des composants	9	Retrait des batteries rechargeables intégrées.....	14
Recharge	10	Caractéristiques	15
Instructions d'utilisation.....	11		

Merci d'avoir choisi ce produit Panasonic.

Avant de faire fonctionner cet appareil, veuillez lire toutes les instructions et les conserver pour une utilisation ultérieure.

Avertissement

- Cet appareil peut être utilisé par des enfants d'au moins 8 ans et des personnes aux capacités physiques, sensorielles ou mentales réduites ou manquant d'expérience et de connaissances s'ils sont sous surveillance ou si des instructions leur ont été données concernant l'utilisation de l'appareil d'une manière sûre et s'ils comprennent les dangers impliqués. Les enfants ne doivent pas jouer avec l'appareil. Les procédures de nettoyage et d'entretien ne doivent pas être effectuées par des enfants sans surveillance.
- Le cordon d'alimentation ne peut pas être remplacé. Si le cordon est endommagé, l'adaptateur CA doit être mis au rebut.
- Ne pas utiliser autre chose que l'adaptateur CA et le socle de charge fournis pour quelque usage que ce soit.
Et ne pas utiliser un autre produit que l'adaptateur CA fourni et le socle de recharge. (Voir page 9.)

- Ne pas mouiller l'appareil.
- Le symbole suivant indique qu'une unité d'alimentation électrique détachable spécifique est nécessaire pour raccorder l'appareil électrique au réseau d'alimentation. La référence du type d'unité d'alimentation électrique est indiquée près du symbole.



Consignes de sécurité

Afin de réduire le risque de blessure, de choc électrique, d'incendie ou de dégâts à la propriété, veuillez toujours respecter les consignes de sécurité suivantes.

Explication des symboles

Les symboles suivants sont utilisés pour répertorier et décrire le niveau de risque, de blessures et de dommages pouvant être causés lorsque les consignes sont ignorées et que l'appareil n'est pas utilisé de manière conforme.



DANGER

Signale un danger potentiel pouvant entraîner des blessures graves ou la mort.



AVERTISSEMENT

Signale un danger potentiel qui peut entraîner des blessures graves ou la mort.



ATTENTION

Signale un danger susceptible d'entraîner des blessures mineures ou des dégâts matériels.

Les symboles suivants sont utilisés pour répertorier et décrire le type de consignes à observer.



Ce symbole est utilisé pour avertir les utilisateurs qu'il s'agit d'une procédure de fonctionnement spécifique qui ne doit pas être effectuée.



Ce symbole est utilisé pour avertir les utilisateurs qu'il s'agit d'une procédure de fonctionnement spécifique qui doit être suivie afin de pouvoir utiliser l'appareil en toute sécurité.



AVERTISSEMENT

► Alimentation électrique



Ne pas brancher l'adaptateur à une prise secteur ou le débrancher avec les mains humides.

- Ceci pourrait entraîner un choc électrique ou des blessures.

Ne pas plonger l'appareil, l'adaptateur CA et le socle de recharge dans l'eau ou les nettoyer avec de l'eau.

Ne pas placer l'appareil, l'adaptateur CA et le socle de recharge au-dessus ou à proximité d'un lavabo ou d'une baignoire.



Ne jamais utiliser l'appareil si l'adaptateur CA est endommagé ou si l'adaptateur n'est pas correctement inséré dans une prise secteur.

Ne pas endommager ni modifier, ni plier excessivement, ni tirer, ni tordre le cordon. Et ne pas placer d'objet lourd sur le cordon, ni le pincer.

- Ceci pourrait provoquer un choc électrique ou un incendie dû à un court-circuit.



Ne pas utiliser une tension nominale supérieure à celle de la prise ou du câble secteur.

- Un dépassement de tension nominale en connectant une quantité trop importante d'appareils dans une prise secteur peut entraîner un incendie dû à une surchauffe.



S'assurer de toujours faire fonctionner l'appareil par le biais d'une source d'alimentation électrique dont la tension correspond à la tension nominale indiquée sur l'adaptateur CA.

Insérer complètement l'adaptateur.

- Sinon, ceci pourrait provoquer un incendie ou choc électrique.



AVERTISSEMENT



Toujours débrancher l'adaptateur de la prise secteur avant de le nettoyer.

- Sinon, ceci pourrait provoquer un choc électrique ou des blessures.

Nettoyez régulièrement la fiche d'alimentation, la fiche de l'appareil et la prise de recharge pour éviter



l'accumulation de poussière.

- Sinon, ceci pourrait provoquer un incendie dû à un défaut d'isolement provoqué par l'humidité.

Débrancher l'adaptateur et l'essuyer avec un chiffon sec.

► En cas d'anomalie ou de dysfonctionnement

Cessez immédiatement d'utiliser l'appareil et retirer l'adaptateur en cas d'anomalie ou de dysfonctionnement.

- Sinon, ceci pourrait provoquer un incendie, un choc électrique ou des blessures.

<En cas d'anomalie ou de défaillance>

• **L'unité principale, le socle de recharge ou l'adaptateur CA est déformé ou anormalement chaud.**

• **L'unité principale, le socle de recharge ou l'adaptateur CA sent le brûlé.**

• **Un bruit anormal est constaté au cours de l'utilisation ou du chargement de l'unité principale, du socle de recharge ou de l'adaptateur CA.**

- Faire immédiatement vérifier ou réparer l'appareil dans un centre de service agréé.

► Ce produit

Ce produit dispose d'une batterie rechargeable intégrée. Ne pas la jeter dans le feu, ni la chauffer ou la charger, ne pas l'utiliser ou la laisser dans un environnement à haute température.



- Ceci peut entraîner une fuite de liquide, une surchauffe ou une explosion.

Ne pas modifier, ni réparer l'appareil.



- Ceci pourrait provoquer un incendie, un choc électrique ou des blessures.

Contactez un centre de service agréé pour les réparations (remplacement de la batterie, etc.).



Ne jamais démonter l'appareil, sauf lors de sa mise au rebut.

- Ceci pourrait provoquer un incendie, un choc électrique ou des blessures.

► Prévention des accidents

Ne pas le ranger dans un endroit à portée des enfants. Ne pas les laisser l'utiliser.



- Placer des pièces et des accessoires dans la bouche risque d'engendrer des accidents ou des blessures.

Si l'huile est ingérée accidentellement, ne provoquez pas le vomissement, buvez une grande quantité d'eau et contactez un médecin.



Si l'huile entre en contact avec les yeux, rincez-les immédiatement à l'eau courante et consultez un médecin.

- Dans le cas contraire, vous pourriez rencontrer des complications physiques.

ATTENTION

► Protection de la peau

Ne pas appuyer fortement la lame contre la peau.
Ne pas utiliser ce produit à des fins autres que la coupe des cheveux.

 N'appliquez pas les lames directement sur les oreilles ou une peau irritée (gonflements, blessures ou tâches).

- Ceci pourrait provoquer des blessures aux oreilles ou une peau abîmée.

 Vérifiez que les lames ne sont pas endommagées ni déformées avant utilisation.

- Le non-respect de cette consigne peut causer des lésions cutanées.

► Veuillez tenir compte des précautions suivantes

Ne pas mettre d'objets en métal ou de déchets en contact avec la fiche d'alimentation, la fiche de l'appareil ou la prise de charge.

 - Ceci pourrait provoquer un choc électrique ou un incendie dû à un court-circuit.

 Ne pas le laisser tomber ou le heurter contre d'autres objets.

- Ceci pourrait provoquer des blessures.

Ne pas serrer le cordon en l'enroulant autour de

 l'adaptateur ou du socle de recharge avant de le ranger.

- Ceci risque de rompre le fil du cordon avec la charge, et causer un incendie dû à un court-circuit.

 Débranchez l'adaptateur de la prise secteur lorsque vous ne l'utilisez pas.

- Sinon, ceci pourrait provoquer un choc électrique ou un incendie dû à une fuite électrique résultant d'une détérioration de l'isolement.

 Débranchez l'adaptateur ou la fiche de l'appareil en les maintenant plutôt qu'en tirant sur le cordon.
- Sinon, ceci pourrait provoquer un choc électrique ou des blessures.

Gestion de la batterie retirée lors de la mise au rebut

DANGER

- La batterie rechargeable s'utilise uniquement avec cet appareil. Ne pas utiliser la batterie avec un quelconque autre appareil.
- Ne pas recharger la batterie une fois qu'elle a été retirée de l'appareil.
- Ne pas la jeter au feu ou la soumettre à une source de chaleur.
-  • Ne pas souder, démonter, ou modifier la batterie.
- Ne pas laisser les bornes positives et négatives de la batterie entrer en contact l'une avec l'autre via des objets en métal.
- Ne pas ranger ou transporter la batterie avec des bijoux métalliques, comme des colliers ou des épingles à cheveux.
- Ne jamais enlever la protection de la batterie.
- Ceci peut entraîner une fuite de liquide, une surchauffe ou une explosion.

La batterie contient du liquide alcalin. Si le liquide entre en contact avec les yeux, ne pas frotter et rincer soigneusement avec de l'eau propre, comme l'eau du robinet.

 - Sinon, ceci pourrait provoquer une perte de la vision.
Consultez immédiatement un médecin.



AVERTISSEMENT



Une fois la batterie rechargeable retirée, ne pas la laisser à portée des enfants ou des nourrissons.

- En cas d'absorption accidentelle, la batterie est nocive pour le corps. En pareil cas, consulter un médecin immédiatement.



La batterie contient du liquide alcalin. Si le liquide entre en contact avec la peau ou les vêtements, rincer à l'eau propre, comme l'eau du robinet.

- Le non-respect de cette consigne peut causer des lésions cutanées.

Usage prévu

- Cet appareil est conçu pour un usage professionnel pour couper les cheveux. Il peut être utilisé sur un adaptateur CA ou une batterie rechargeable.
- Appliquez quelques gouttes d'huile de lubrification sur la lame avant et après chaque utilisation.
(Voir page 13.)
Ne pas appliquer l'huile de lubrification risque de causer les problèmes suivants.
 - Les lames de la tondeuse se sont émoussées.
 - Durée de fonctionnement plus courte.
 - Bruit plus fort.
- Il est possible que l'appareil se réchauffe pendant l'utilisation et/ou sa recharge. Ceci est tout à fait normal.
- Ne pas utiliser une autre lame que celle dédiée car cela pourrait causer des défauts de performance.
- Il est recommandé d'éviter tout contact du corps principal de la tondeuse ou des lames avec des lotions pour permanente, contre la perte de cheveux ou autres sprays capillaires.
Ceci risquerait en effet d'entraîner des craquelures ou de la corrosion.
- Avant d'utiliser un accessoire, vérifiez qu'il a été installé correctement. Sinon ceci pourrait couper trop court les cheveux.

Identification des composants

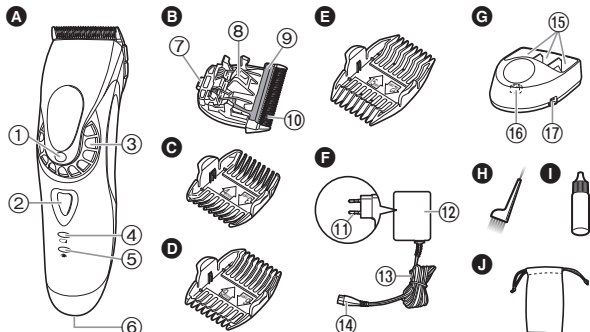

A Corps principal

- ① Indicateur de la hauteur de coupe
- ② Bouton de mise en marche
- ③ Molette (Commande de réglage de hauteur)
- ④ Témoin de recharge (Vert)
- ⑤ Témoin d'état de charge (Rouge)
- ⑥ Prise

B Lame

- ⑦ Crochet d'installation
- ⑧ Levier de nettoyage
- ⑨ Lame mobile
- ⑩ Lame fixe

C Accessoire peigne 3 mm/4 mm

D Accessoire peigne 6 mm/9 mm

E Accessoire peigne

12 mm/15 mm

F Adaptateur CA (RE9-39)

- ⑪ Fiche d'alimentation
- ⑫ Adaptateur
- ⑬ Cordon
- ⑭ Fiche du cordon d'alimentation

G Socle de recharge

- ⑮ Socle de rangement des accessoires
- ⑯ Prise de recharge
- ⑰ Prise du socle

Accessoires

H Brosse de nettoyage

I Huile de lubrification

J Pochette de rangement

Recharge

- Éteignez la tondeuse.

1 Raccordez la fiche du cordon d'alimentation à la prise du socle.

2 Placez l'appareil sur le socle de recharge.

3 Insérez l'adaptateur dans une prise murale.

- La recharge s'achève au bout d'une heure environ.
- Vérifiez que le témoin d'état de charge (➔) s'allume.

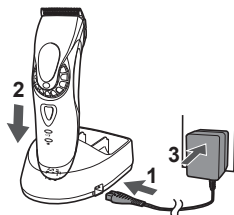

4 Déconnectez la fiche d'alimentation une fois la recharge terminée.

(par sécurité et afin de réduire la consommation d'énergie)

- Il est nécessaire d'effectuer une recharge lorsque le témoin de recharge clignote.
- L'appareil peut être utilisé pendant 5 minutes environ après le clignotement du témoin de recharge.

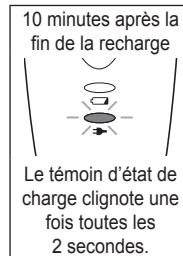
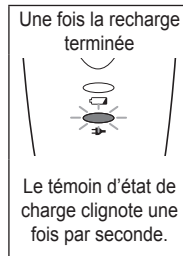
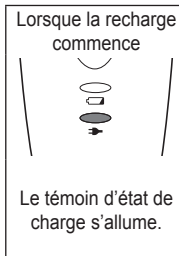

Notes

- En cas d'interférences dues à la radio ou à une autre source pendant l'utilisation ou le chargement de l'appareil, déplacez-vous vers un autre endroit pour utiliser l'appareil.
- Lorsque l'appareil n'est pas utilisé pendant 6 mois ou plus, la batterie s'affaiblit (fuite du liquide de batterie, etc.). Rechargez entièrement la batterie une fois tous les 6 mois.
- Lorsque vous chargez la tondeuse pour la première fois ou si elle n'a pas été utilisée pendant plus de 6 mois, le témoin sur le corps principal risque de ne pas s'allumer pendant quelques minutes, ou la durée d'utilisation peut être réduite. Veuillez charger la tondeuse pendant plus de 8 heures dans ce cas.
- La température ambiante recommandée pour recharger va de 0 °C à 35 °C. Cela peut prendre plus de temps à charger, ou le témoin d'état de charge clignotera rapidement et la batterie peut ne pas se charger correctement à des températures extrêmement élevées ou basses.
- 1 charge complète permet d'obtenir une durée d'utilisation en continu de 50 minutes environ. (Basé sur une utilisation à sec à 20 °C – 30 °C.) La durée de fonctionnement peut varier selon la fréquence d'utilisation et le mode opératoire.
- Vous pouvez recharger la batterie avant qu'elle ne soit complètement déchargée. Toutefois, il est recommandé de recharger l'appareil lorsque la batterie est complètement déchargée. La durée de vie de la batterie dépend fortement de facteurs tels que le mode d'utilisation et de rangement.

Recharge sans utilisation du socle de recharge

1. Raccordez la fiche du cordon d'alimentation à la prise.
2. Branchez l'adaptateur sur une prise du secteur.



Fonctionnement sur courant CA du secteur

Il est possible d'utiliser la tondeuse en branchant l'adaptateur CA comme pour une recharge classique, puis en la mettant sous tension.

- S'il reste trop peu de batterie, les lames peuvent se déplacer lentement ou s'arrêter, même avec la source de courant alternatif. Dans ce cas, rechargez la batterie pendant au moins 1 minute.
- La batterie sera déchargée, même avec la source de courant alternatif.

Instructions d'utilisation

- Vérifiez que les lames ne sont pas endommagées ni déformées avant utilisation.
- Éteignez la tondeuse.
- Appliquez quelques gouttes d'huile de lubrification sur la lame avant et après chaque utilisation. (Voir page 13.)
- L'appareil risque de ne pas fonctionner lorsque la température ambiante est inférieure à environ 0 °C.

1 Réglez la hauteur de coupe.

2 Appuyez sur le bouton de mise en marche pour mettre l'appareil sous tension.

Réglage de la hauteur de coupe

Pour une hauteur de coupe de 0,8 à 2,0 mm, tournez la molette sur la hauteur désirée.

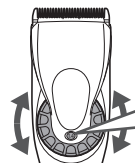

Indicateur de la hauteur de coupe
0.8
1.1
1.4
1.7
2.0

Utilisez un accessoire pour une hauteur de coupe supérieure à 3 mm ou plus.

Démontage et mise en place de l'accessoire peigne

► Montage de l'accessoire

1. Sélectionnez chaque hauteur de coupe en fonction des valeurs indiquées de chaque côté de l'accessoire.
2. Placez la molette sur "0.8", puis installez l'accessoire sur le corps principal comme indiqué sur la figure.

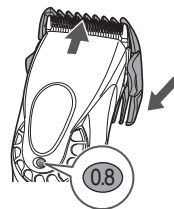

► Démontage de l'accessoire

Faites glisser l'accessoire en l'inclinant sur le côté, dans le sens indiqué par la flèche.

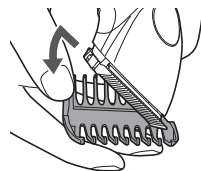

Entretien

Démontage et mise en place de la lame

- Éteignez la tondeuse.

► Démontage de la lame

Tenez le corps principal avec l'interrupteur vers le haut, puis poussez la lame avec le pouce tout en récupérant la lame de l'autre main.

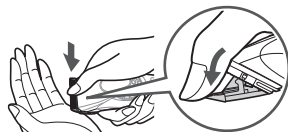

► Installation de la lame

- Placez la molette sur "2.0".



- Placez le crochet d'installation dans la rainure de la lame du corps principal, puis appuyez dessus jusqu'à ce qu'un déclic se fasse entendre.

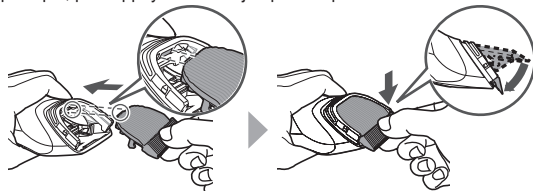

Nettoyage

- Nettoyez le corps principal, la lame et l'accessoire après chaque utilisation. (Faute de nettoyage, le déplacement deviendra difficile et l'appareil sera de moins en moins précis.)
- Éteignez la tondeuse.
- Ne pas utiliser de diluant, de benzène, d'alcool ou d'autres produits chimiques. Ceci risquerait de causer une panne, des craquelures ou une décoloration du corps principal. Nettoyer le corps principal uniquement avec un chiffon doux trempé dans de l'eau du robinet ou de l'eau savonneuse.

- Nettoyez à l'aide de la brosse, toute trace de cheveux du corps principal et autour de la lame.

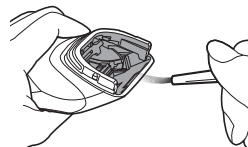

- Retirez les poils sur le bord de lame.

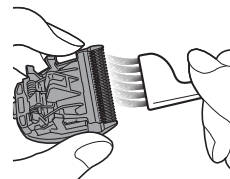

- Brossez pour enlever tous les poils qui ont été taillés entre la lame fixe et la lame mobile tout en pressant sur le levier de nettoyage (a) pour relever la lame mobile.

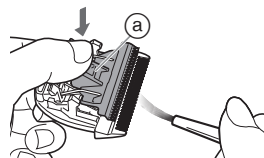

Lubrification

- Appliquez quelques gouttes d'huile de lubrification sur la lame avant et après chaque utilisation.

- 1** Démontez la lame. (Voir page 12.)
- 2** Appliquez une goutte d'huile de lubrification sur chaque point indiqué.
- 3** Fixez la lame sur le corps principal, mettez-la sous tension et laissez-la fonctionner environ 5 secondes.

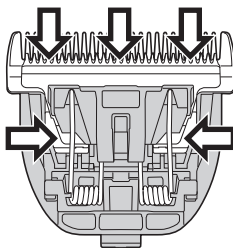

► Pièces de remplacement

Les pièces de rechange sont disponibles chez votre marchand ou dans votre centre de services après-vente.

Pièces de remplacement pour ER-FGP72	Lame	WER9902
	Huile de lubrification	WES003P

- L'utilisation d'une lame autre que celle d'origine recommandée, entraîne l'expiration de toute réclamation au titre de la garantie.
- Nous vous recommandons l'huile de lubrification Panasonic WES003P.

Nettoyage du socle de recharge

Utilisez la brosse de nettoyage pour nettoyer les cheveux coupés et la poussière dans la prise de recharge ou dans le trou sur la surface du fond.

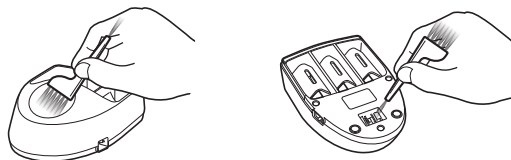

Dépannage

Problème	Action
Les lames de la tondeuse se sont émoussées.	Jusqu'à ce que les problèmes soient résolus, veuillez suivre chaque procédure comme suit ; 1. Rechargez la tondeuse. (Voir page 10.)
Le temps de fonctionnement est court.	2. Nettoyez la lame et appliquez de l'huile de lubrification. (Voir les pages 12 et 13.)
La tondeuse a cessé de fonctionner.	3. Remplacez la lame. (Voir les pages 12 et 13.) 4. Faites remplacer la batterie par un centre de service agréé.
La tondeuse ne peut pas être rechargée.	Enfoncez le corps principal complètement dans le socle de recharge ou poussez à fond la fiche du cordon d'alimentation. Chargez la tondeuse à la température recommandée : de 0 °C à 35 °C.
Émet un bruit fort.	Appliquez de l'huile de lubrification. (Voir page 13.) Vérifiez que la lame est bien fixée.

Si vous ne parvenez toujours pas à résoudre les problèmes, contactez le magasin où vous avez acheté l'unité ou un centre de service autorisé par Panasonic pour la réparation.

Retrait des batteries rechargeables intégrées

Retirez les batteries rechargeables intégrées avant de jeter l'appareil.

Veuillez vous assurer que les batteries soient jetées dans un endroit officiellement prévu à cet effet, le cas échéant.

Cette illustration peut uniquement être utilisée lorsque vous jetez l'appareil et ne doit pas être utilisée pour sa réparation. Si vous démontez vous-même l'appareil, cela risque de causer un dysfonctionnement.

- Enlevez la tondeuse de l'adaptateur CA.
- Appuyez sur le bouton de mise en marche pour mettre l'appareil sous tension, puis laissez-le sous tension jusqu'à ce que les batteries soient entièrement déchargées.
- Effectuez les étapes ① à ④ et soulevez les batteries puis enlevez-les.
- Faites attention à ne pas court-circuiter les bornes positives et négatives des batteries retirées et isolez-les en y appliquant du ruban adhésif.

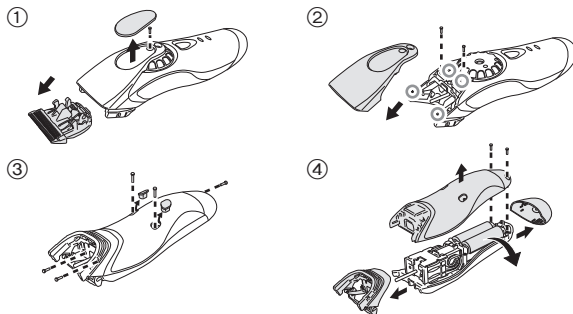

Protection de l'environnement et recyclage des matériaux

Cet appareil contient une batterie au Nickel-Métal-Hydrure.
Veuillez vous assurer que les batteries sont jetées dans un emplacement officiellement destiné à cet usage, s'il en existe un dans votre pays.

Caractéristiques

Source d'alimentation	Voir la plaque signalétique sur l'adaptateur CA. (Conversion de tension automatique)
Tension du moteur	2,4 V===
Temps de chargement	Env. 1 heure

L'élimination des équipements et des batteries usagés
Applicable uniquement dans les pays membres de l'Union européenne et les pays disposant de systèmes de recyclage

Apposé sur le produit lui-même, sur son emballage, ou figurant dans la documentation qui l'accompagne, ce pictogramme indique que les piles, appareils électriques et électroniques usagés, doivent être séparés des ordures ménagères.

Afin de permettre le traitement, la valorisation et le recyclage adéquats des piles et des appareils usagés, veuillez les porter à l'un des points de collecte prévus, conformément à la législation nationale en vigueur.

En les éliminant conformément à la réglementation en vigueur, vous contribuez à éviter le gaspillage de ressources précieuses ainsi qu'à protéger la santé humaine et l'environnement.

Pour de plus amples renseignements sur la collecte et le recyclage, veuillez vous renseigner auprès des collectivités locales.

Le non-respect de la réglementation relative à l'élimination des déchets est passible d'une peine d'amende.

Note relative au pictogramme à apposer sur les piles (pictogramme du bas)

Si ce pictogramme est combiné avec un symbole chimique, il répond également aux exigences posées par la Directive relative au produit chimique concerné.

Inhalt

Sicherheitsvorkehrungen	20	Pflege.....	26
Beabsichtigter Gebrauch.....	23	Fehlersuche	28
Bezeichnung der Bauteile.....	24	Entnehmen der integrierten Akkus.....	29
Aufladen	24	Technische Daten	29
Verwendungsweise	25		

Vielen Dank, dass Sie sich für den Kauf dieses Panasonic-Produkts entschieden haben.

Bevor Sie dieses Gerät in Betrieb nehmen, lesen Sie sich bitte diese Anleitung vollständig durch und bewahren Sie sie für ein späteres Nachschlagen auf.

Warnung

- Dieses Gerät kann von Kindern ab 8 Jahren und von Personen mit eingeschränkten physischen, sensorischen oder mentalen Fähigkeiten verwendet werden, oder von Personen, denen entsprechende Kenntnisse und Erfahrungen fehlen. Voraussetzung ist, dass sie dabei beaufsichtigt werden oder ihnen eine Einweisung gegeben wurde, wie sie das Gerät sicher verwenden können, und sie die damit verbundenen Risiken verstanden haben. Kinder dürfen nicht mit dem Gerät spielen. Die Reinigung und Wartung sollte nicht von Kindern ohne Aufsicht durchgeführt werden.
- Das Netzkabel kann nicht ersetzt werden. Wenn das Kabel beschädigt ist, muss der Netzadapter verschrottet werden.

- Verwenden Sie keine anderen Teile als den mitgelieferten Netzadapter und die Ladestation, egal zu welchem Zweck. Verwenden Sie auch kein anderes Produkt mit dem mitgelieferten Netzadapter oder der Ladestation. (Siehe Seite 24.)
- Halten Sie den Apparat stets trocken.
- Das folgende Symbol zeigt an, dass ein spezielles abnehmbares Netzteil für den Anschluss des elektrischen Gerätes an das Versorgungsnetz erforderlich ist. Die Typenbezeichnung des Netzteils ist neben dem Symbol angegeben.





Sicherheitsvorkehrungen



Um das Risiko von Verletzungen, Tod, elektrischem Schlag, Brand und Sachschäden zu reduzieren, beachten Sie immer die folgenden Sicherheitsmaßnahmen.

Erklärung der Symbole

Die folgenden Symbole werden verwendet, um die Größe der Gefahr, Verletzung und Schäden am Eigentum zu beschreiben, die verursacht werden, wenn die Beschreibung nicht beachtet wird und ein unsachgemäßer Gebrauch erfolgt.

 GEFAHR	Bezeichnet eine mögliche Gefahr, die zu ernsthaften Verletzungen oder zum Tod führt.
 WARNUNG	Bezeichnet eine mögliche Gefahr, die zu ernsthaften Verletzungen oder zum Tod führen könnte.
 VORSICHT	Bezeichnet eine Gefahr, die zu kleineren Verletzungen oder Sachschäden führen kann.

Die folgenden Symbole werden verwendet, um die Art der Anleitungen, die beachtet werden müssen, zu klassifizieren und zu beschreiben.

	Dieses Symbol wird verwendet, um die Benutzer auf einen speziellen Betriebsablauf aufmerksam zu machen, der nicht ausgeführt werden darf.
	Dieses Symbol wird verwendet, um die Benutzer auf einen bestimmten Betriebsablauf aufmerksam zu machen, der befolgt werden muss, um das Gerät sicher zu betreiben.

WARNUNG

► Stromversorgung

-  **Nicht den Adapter mit nassen Händen weder in die Steckdose stecken noch von ihr abziehen.**
- Sonst kann zu einem elektrischem Schlag oder Verletzungen kommen.

- Nicht das Gerät, den Netzadapter oder die Ladestation unter Wasser tauchen und nicht mit Wasser abwaschen. Stellen Sie das Gerät, den Netzadapter oder die Ladestation nicht über oder in die Nähe von mit Wasser gefüllten Waschbecken oder Badewannen.**
-  **Benutzen Sie das Gerät auf keinen Fall, wenn der Netzadapter beschädigt ist oder lose in der Steckdose sitzt. Das Netzkabel nicht beschädigen oder verändern oder gewaltsam biegen, ziehen oder verdrehen. Stellen Sie auch nichts Schweres auf das Netzkabel und klemmen Sie es nicht ein.**
- Ansonsten kann es durch einen Kurzschluss zu einem elektrischen Schlag oder Brand kommen.

-  **Nicht auf eine Art verwenden, welche die Nennleistung der Steckdose oder der Kabel übersteigt.**
- Wird die Nennleistung überschritten, weil zu viele Stecker in einer Steckdose stecken, kann dies zu Brand durch Überhitzung führen.

- Stellen Sie immer sicher, dass das Gerät mit einer elektrischen Stromquelle betrieben wird, die zu der Nennspannung passt, die auf dem Netzadapter angegeben ist.**
-  **Stecken Sie den Adapter vollständig hinein.**
- Andernfalls kann es zu Brand oder einem elektrischen Schlag kommen.



WARNUNG



Trennen Sie immer den Adapter von der Steckdose, wenn Sie ihn reinigen.

- Andernfalls kann es zu elektrischem Schlag oder Verletzungen kommen.

Reinigen Sie den Netzstecker, den Anschlussstecker und den Ladekontakt regelmäßig, um zu verhindern, dass sich Staub ansammelt.



- Andernfalls kann es aufgrund eines Isolationsfehlers durch Feuchtigkeit zu Brand kommen.

Stecken Sie den Adapter ab, und reinigen Sie ihn mit einem trockenen Tuch.

► Bei einer Anomalität oder Fehlfunktion

Stoppen Sie sofort den Gebrauch und entfernen Sie den Adapter, wenn sich das Gerät ungewöhnlich verhält oder eine Fehlfunktion auftritt.

- Andernfalls kann es zu Brand, einem elektrischen Schlag oder Verletzungen kommen.

<Anomalität oder Störungsfälle>



• **Das Gerät, die Ladestation oder der Netzadapter sind deformiert oder ungewöhnlich heiß.**

• **Das Gerät, die Ladestation oder der Netzadapter riechen verbrannt.**

• **Während des Gebrauchs oder Aufladens des Geräts, Ladestation oder Netzadapter ist ein ungewöhnlicher Ton zu hören.**

- Fordern Sie augenblicklich eine Überprüfung oder Reparatur bei einem autorisierten Kundenzentrum an.

► Dieses Produkt

Dieses Produkt hat einen eingebauten, wiederaufladbaren Akku.



Werfen Sie das Gerät nicht ins Feuer, erhitzen Sie es nicht und laden, verwenden oder lagern Sie das Gerät nicht bei hohen Temperaturen.

- Nichtbeachtung führt zu Flüssigkeitsaustritt, Überhitzung oder Explosion.

Nicht verändern oder reparieren.



- Sonst kann zu Brand, elektrischem Schlag oder Verletzungen kommen.

Zur Reparatur setzen Sie sich mit einem autorisierten Kundenzentrum in Verbindung (Akku-austausch, usw.).



Zerlegen Sie niemals das Produkt, außer wenn Sie es entsorgen.

- Sonst kann zu Brand, elektrischem Schlag oder Verletzungen kommen.

WARNUNG



► Verhindern von Unfällen

-  **Nicht in Reichweite von Kindern oder Kleinkindern lagern. Lassen Sie es nicht benutzen.**
 - Wenn Teile oder Zubehör in den Mund genommen werden, kann dies einen Unfall oder eine Verletzung verursachen.





- Wenn versehentlich das Öl verschluckt wird, regen Sie nicht Erbrechen an, sondern trinken Sie eine große Menge Wasser und suchen Sie einen Arzt auf.**
Wenn die Augen in Kontakt mit dem Öl kommen, waschen Sie sie sofort unter laufendem Wasser aus und suchen Sie einen Arzt auf.
 - Andernfalls kann es zu körperlichen Problemen kommen.

VORSICHT

► Schützen der Haut

- Drücken Sie die Klinge nicht stark gegen die Haut. Verwenden Sie dieses Produkt nicht für andere Zwecke als das Schneiden von Haar.**
-  **Verwenden Sie die Klängen nicht direkt auf den Ohren oder auf rauer Haut (wie zum Beispiel auf Schwellungen, Verletzungen oder Flecken).**
 - Ansonsten können Verletzungen an Ohren oder an Stellen mit unebener Haut verursacht werden.
-  **Überprüfen Sie vor dem Gebrauch, dass die Klängen unbeschädigt und nicht verformt sind.**
 - Andernfalls kann es zu Hautverletzungen kommen.

► Beachten Sie folgende Vorsichtsmaßnahmen

- Stellen Sie sicher, dass sich an Netzstecker, Anschlussstecker oder Ladestecker keine Metallpartikel oder Schmutz ansammeln.**
 - Ansonsten kann es durch einen Kurzschluss zu einem elektrischen Schlag oder Brand kommen.
-  **Nicht fallen lassen oder an andere Gegenstände anstoßen lassen.**
 - Andernfalls kann es zu Verletzungen kommen.
-  **Nicht das Netzkabel um den Adapter oder die Ladestation wickeln, wenn Sie ihn/sie aufbewahren.**
 - Andernfalls kann es passieren, dass das Netzkabel unter der Last bricht und es so zu einem Brand durch Kurzschluss kommt.
- Ziehen Sie den Adapter aus der Steckdose, wenn Sie das Gerät nicht verwenden.**
 - Eine Zuwiderhandlung kann einen elektrischen Schlag oder Brand aufgrund eines elektrischen Leckstroms durch die Verschlechterung der Isolierung verursachen.
- Ziehen Sie den Adapter oder den Gerätestecker vom Strom ab, indem Sie den Adapter oder den Gerätestecker statt des Netzkabels festhalten.**
 - Andernfalls kann es zu elektrischem Schlag oder Verletzungen kommen.

GEFAHR

- Der Akku ist ausschließlich für die Benutzung mit diesem Gerät bestimmt. Verwenden Sie den Akku nicht für andere Geräte.
- Laden Sie den Akku nicht mehr auf, nachdem er entfernt wurde.
- Werfen Sie den Akku nicht ins Feuer und setzen Sie ihn nicht Hitze aus.
-  • Den Akku nicht löten, zerlegen oder modifizieren.
- Lassen Sie die positiv und negativ geladenen Pole nicht mittels metallener Objekte miteinander in Berührung kommen.
- Bewahren Sie keinen metallenen Schmuck oder Haarnadeln in der Nähe des Akkus auf.
- Ziehen Sie niemals die Hülsen ab.
- Nichtbeachtung führt zu Flüssigkeitsaustritt, Überhitzung oder Explosion.

 **Der Akku enthält alkalische Flüssigkeit. Wenn diese mit den Augen in Berührung kommt, die Augen nicht reiben sondern gründlich mit klarem Wasser wie Leitungswasser abspülen.**

- Andernfalls kann zu Erblindung kommen. Verständigen Sie bitte sofort einen Arzt.

WARNUNG

Nach der Entfernung des Akkus bewahren Sie diesen außer Reichweite von Kindern auf.

-  - Es können körperliche Schäden verursacht werden, wenn der Akku verschluckt wird.
Sollte es dazu kommen, verständigen Sie bitte sofort einen Arzt.

 **Der Akku enthält alkalische Flüssigkeit. Wenn diese mit Haut oder Kleidung in Berührung kommt, mit klarem Wasser wie Leitungswasser abspülen.**

- Andernfalls kann es zu Hautverletzungen kommen.

Beabsichtigter Gebrauch

- Dieses Gerät wurde zur professionellen Verwendung entwickelt, um Haare zu schneiden. Es kann entweder mit einem Netzadapter oder einem wiederaufladbaren Akku betrieben werden.
- Tragen Sie das Schmieröl vor und nach jedem Gebrauch auf die Klinge auf.
(Siehe Seite 27.)
Wird kein Schmieröl aufgetragen, können folgende Probleme entstehen.
 - Das Gerät ist stumpf geworden.
 - Kürzere Betriebszeit.
 - Lauterer Ton.
- Das Gerät kann sich während des Betriebs und/oder während des Ladevorgangs erwärmen. Dies ist normal.
- Verwenden Sie keine anderen Klingen als die dafür vorgesehenen, da es ansonsten zu einer Beeinträchtigung der Geräteleistung kommen kann.
- Dauerveilnelotion, Haarfärbemittel oder Haarspray dürfen nicht auf den Haarschneider oder die Klingen gelangen.
Dies kann zu Rissen oder Korrosion führen.
- Bevor Sie Zubehör verwenden, prüfen Sie, dass es richtig montiert wurde.
Ansonsten kann es passieren, dass die Haare zu kurz geschnitten werden.

Bezeichnung der Bauteile

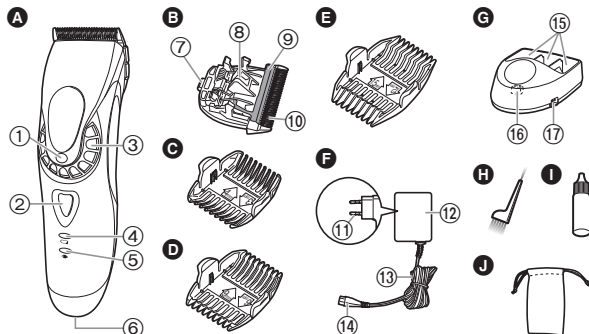

A Haarschneider

- ① Anzeige der Schnitthöhe
- ② Netzschalter
- ③ Wahlschalter (Schnittlänge)
- ④ Ladekontrollleuchte (Grün)
- ⑤ Ladezustandsanzeige (Rot)
- ⑥ Steckeranschluss

B Klingen

- ⑦ Befestigungshaken
- ⑧ Reinigungshebel
- ⑨ Bewegliche Klinge
- ⑩ Feststehende Klinge

C 3 mm/4 mm Kammaufsatz

D 6 mm/9 mm Kammaufsatz

E 12 mm/15 mm Kammaufsatz

F Netzadapter (RE9-39)

- ⑪ Netzstecker
- ⑫ Adapter
- ⑬ Netzkabel
- ⑭ Anschlussstecker

G Ladestation

- ⑮ Kammaufsatzfächer
- ⑯ Ladekontakt
- ⑰ Ladeanschluß

Zubehör

H Reinigungsbürste

I Schmieröl

J Tasche

Aufladen

- Schalten Sie das Gerät aus.

1 Schließen Sie den Anschlussstecker am Ladeanschluß an.

2 Stellen Sie das Gerät auf die Ladestation.

3 Stecken Sie den Adapter in die Steckdose.

- Das Aufladen ist etwa nach 1 Stunde abgeschlossen.
- Stellen Sie sicher, dass die Ladezustandsanzeige (→) leuchtet.

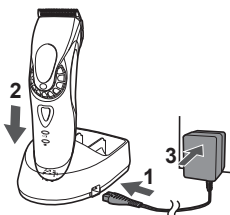

4 Trennen Sie den Netzstecker, nachdem das Laden abgeschlossen wurde.

(aus Sicherheitsgründen und um den Energieverbrauch zu senken)

- Ein Aufladen ist erforderlich, wenn die Ladekontrollleuchte blinkt.
- Das Gerät kann etwa noch 5 Minuten verwendet werden, wenn die Ladekontrollleuchte blinkt.



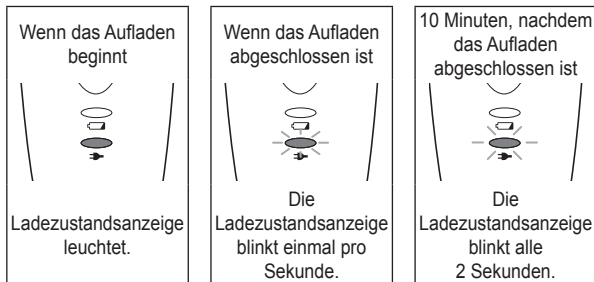

Hinweise

- Wenn die Verwendung oder das Aufladen des Geräts Störungen im Radio oder anderen Empfangsgeräten verursacht, verwenden Sie das Gerät an einem anderen Ort.
- Wenn das Gerät 6 Monate oder länger nicht verwendet wird, wird der Akku schwächer (Akkuflüssigkeit läuft aus usw.). Laden Sie den Akku alle 6 Monate vollständig auf.
- Beim erstmaligen Laden des Trimmers oder wenn er länger als 6 Monate nicht verwendet wurde, leuchtet die Leuchte am Haarschneider möglicherweise ein paar Minuten lang nicht, oder die Betriebszeit verkürzt sich. In solchen Fällen laden Sie ihn bitte länger als 8 Stunden.
- Die empfohlene Umgebungstemperatur beim Laden ist 0 °C – 35 °C. Es kann sein, dass das Laden länger dauert oder die Ladezustandsanzeige schnell blinkt, und es kann vorkommen, dass der Akku bei extrem hohen oder niedrigen Temperaturen nicht richtig lädt.
- 1 volle Aufladung ermöglicht einen kontinuierlichen Betrieb von ca. 50 Minuten. (Basierend auf trockener Verwendung bei 20 °C – 30 °C.) Die Betriebszeit kann unterschiedlich sein und hängt von der Häufigkeit des Gebrauchs und der Betriebsmethode ab.
- Sie können den Akku aufladen, bevor er vollständig entladen ist. Es wird jedoch empfohlen, ihn aufzuladen, wenn er vollständig entladen ist. Die Lebensdauer des Akkus hängt stark von einigen Faktoren ab, zum Beispiel wie das Gerät verwendet und aufbewahrt wird.

Aufladen ohne Ladestation

1. Schließen Sie den Anschlussstecker am Steckeranschluss an.
2. Schließen Sie den Adapter an einer Wandsteckdose an.



Netzbetrieb

Wenn Sie den Netzadapter an das Gerät anschließen, so wie Sie dies auch im Falle des Ladevorgangs tun, und das Gerät einschalten, können Sie es verwenden.

- Wenn die verbleibende Akkuleistung niedrig ist, kann es sein, dass sich die Klingen langsam bewegen oder stoppen, selbst mit Netzstrom. In diesem Fall laden Sie den Akku 1 Minute oder länger auf.
- Der Akku wird trotz Netzstrom entladen.

Verwendungsweise

- Überprüfen Sie vor dem Gebrauch, dass die Klingen unbeschädigt und nicht verformt sind.
- Schalten Sie das Gerät aus.
- Tragen Sie das Schmieröl vor und nach jedem Gebrauch auf die Klinge auf. (Siehe Seite 27.)
- Das Gerät arbeitet möglicherweise nicht bei Umgebungstemperaturen von unter etwa 0 °C.

1 Stellen Sie die Schnitthöhe ein.

2 Betätigen Sie den Netzschalter, um das Gerät einzuschalten.

Einstellen der Schnitthöhe

Für eine Schnitthöhe von 0,8 bis 2,0 mm stellen Sie den Wahlschalter auf die gewünschte Höhe ein.

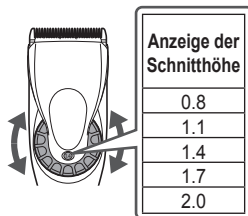

Verwenden Sie ein Zubehör für eine Schnitthöhe von 3 mm oder mehr.

Entfernen und Befestigen der Kammaufsätze

► Befestigen des Aufsatzes

1. Wählen Sie die Schnittlängen aus, die auf den Innenseiten und den Seiten des Aufsatzes angegeben sind.
2. Stellen Sie den Wahlschalter auf "0.8" und befestigen Sie anschließend den Aufsatz wie dargestellt auf dem Haarschneider.

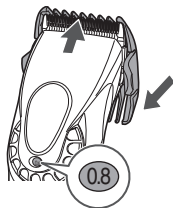

► Entfernen des Aufsatzes

Schieben Sie die eine Seite des Aufsatzes entgegen der durch den Pfeil angegebenen Richtung.

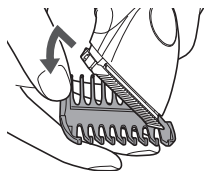

Pflege

Entfernen und Befestigen der Klinge

- Schalten Sie das Gerät aus.

► Entfernen der Klinge

Halten Sie den Haarschneider mit dem Schalter nach oben weisend und schieben Sie die Klinge mit Ihrem Daumen heraus, während Sie die Klingen mit Ihrer anderen Hand auffangen.



► Befestigen der Klinge

1. Stellen Sie den Wahlschalter auf "2.0".



2. Setzen Sie den Befestigungshaken in die Klingenbefestigung am Haarschneider ein und schieben Sie, bis ein Klicken zu hören ist.

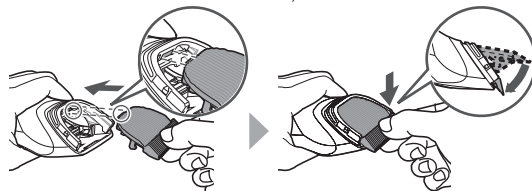

Reinigung

- Reinigen Sie den Haarschneider, die Klingen und den Aufsatz nach jeder Verwendung.
(Wenn die Teile nicht sauber sind, wird die Bewegung schlechter und die Schärfe geringer.)
- Schalten Sie das Gerät aus.
- Keinen Verdünner, Benzin, Alkohol oder andere Chemikalien verwenden. Andernfalls können Fehlfunktionen, Rissbildung oder Verfärbung des Haarschneiders entstehen. Reinigen Sie den Haarschneider nur mit einem weichen, leicht mit Leitungswasser oder seifigen Leitungswasser angefeuchteten Tuch.

1. Bürsten Sie alle Haare vom Haarschneider und von der Umgebung der Klinge.

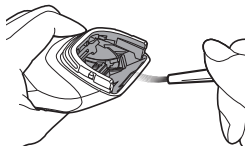

2. Bürsten Sie die Haare von der Klingenkante ab.

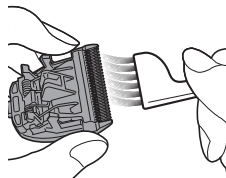

3. Bürsten Sie Haarreste vom Bereich zwischen der feststehenden und der beweglichen Klingen ab, indem Sie den Reinigungshebel (a) herunterdrücken, um die beweglichen Klingen anzuheben.

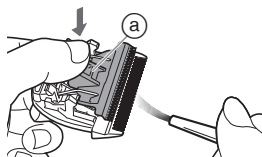

Einfettung

- Tragen Sie das Schmieröl vor und nach jedem Gebrauch auf die Klinge auf.

- 1 Entfernen Sie die Klingen.
(Siehe Seite 26.)
- 2 Bringen Sie einen Tropfen Schmieröl auf jeden angezeigten Punkt auf.
- 3 Bringen Sie die Klingen am Haarschneider an, stellen Sie den Strom an und lassen Sie das Gerät etwa 5 Sekunden laufen.

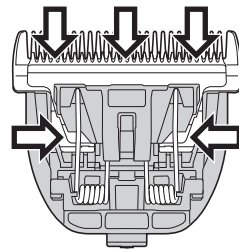

► Ersatzteile

Ersatzteile, die bei Ihrem Händler oder im Panasonic Servicecenter erhältlich sind.

Ersatzteile für ER-FGP72	Klingen	WER9902
	Schmieröl	WES003P

- Bei Verwendung einer anderen als der empfohlenen Originalklinge erlischt jeglicher Garantieanspruch.
- Wir empfehlen das Panasonic Schmieröl WES003P.

Reinigen der Ladestation

Verwenden Sie die Reinigungsbürste, um die Haarabschnitte und den Staub am Ladekontakt oder am Loch an der unteren Oberfläche zu entfernen.

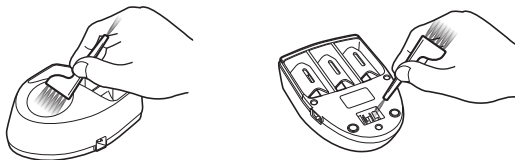

Fehlersuche

Problem	Handlung
Das Gerät ist stumpf geworden.	<p>Bis die Probleme gelöst sind, folgen Sie bitte jedem Vorgang wie folgt;</p> <ol style="list-style-type: none">1. Laden Sie das Gerät. (Siehe Seite 24.)2. Reinigen Sie die Klinge und bringen Sie Schmieröl auf. (Siehe Seite 27.)3. Ersetzen Sie die Klinge. (Siehe Seiten 26 und 27.)4. Lassen Sie den Akku durch einen autorisierten Kundendienst austauschen.
Die Betriebszeit ist kurz.	
Das Gerät funktioniert nicht mehr.	
Das Gerät kann nicht geladen werden.	
Er macht ein lautes Geräusch.	▶ Drücken Sie den Haarschneider ganz in die Ladestation oder den Anschlussstecker hinein.
	▶ Laden Sie innerhalb der empfohlenen Ladetemperatur von 0 °C bis 35 °C.
	▶ Bringen Sie Schmieröl auf. (Siehe Seite 27.)
	▶ Bestätigen Sie, dass die Klinge richtig angebracht wurde.

Wenn die Probleme immer noch nicht gelöst werden können, wenden Sie sich an das Geschäft, wo Sie das Gerät erworben haben, oder an einen Kundendienst, der von Panasonic zur Reparatur autorisiert wurde.

Entnehmen der integrierten Akkus

Entfernen Sie die eingebauten, wiederaufladbaren Akkus vor der Entsorgung des Geräts.

Achten Sie darauf, dass die Akkus an einem offiziell dafür vorgesehenen Ort entsorgt werden, wenn es einen gibt.

Diese Abbildung darf nur so verwendet werden, wenn man das Gerät entsorgt, und darf nicht verwendet werden, um es zu reparieren. Wenn Sie das Gerät selbst auseinander nehmen, kann dies zu einer Fehlfunktion führen.

- Trennen Sie das Gerät vom Netzadapter.
- Drücken Sie den Netzschalter, um den Strom einzuschalten und lassen Sie ihn dann eingeschaltet, bis die Akkus vollständig entladen sind.
- Führen Sie die Schritte ① bis ④ aus und heben Sie die Akkus an und dann entfernen Sie sie.
- Achten Sie darauf, die Plus- und Minuskontakte der entfernten Akkus nicht kurzzuschließen, und isolieren Sie die Kontakte, indem Sie Klebeband darüber kleben.

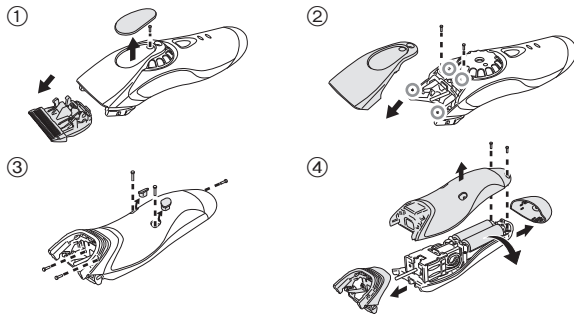

Umweltschutz und Recycling

Dieses Gerät enthält Nickel/Metallhydrid-Hybride-Akkus.

Bitte sorgen Sie dafür, dass die Akkus von einer offiziell anerkannten Stelle entsorgt werden, wenn es eine in Ihrem Land gibt.

Technische Daten

Stromquelle	Siehe Etikett auf dem Netzadapter. (automatische Spannungskonvertierung)
Motorspannung	2,4 V---
Ladezeit	Etwa 1 Stunde

Entsorgung von Altgeräten und Batterien Nur für die Europäische Union und Länder mit Recyclingsystemen



Dieses Symbol, auf den Produkten, der Verpackung und/oder den Begleitdokumenten, bedeutet, dass gebrauchte elektrische und elektronische Produkte sowie Batterien nicht in den allgemeinen Hausmüll gegeben werden dürfen.

Bitte führen Sie alte Produkte und verbrauchte Batterien zur Behandlung, Aufarbeitung bzw. zum Recycling gemäß den gesetzlichen Bestimmungen den zuständigen Sammelpunkten zu. Endnutzer sind in Deutschland gesetzlich zur Rückgabe von Altbatterien an einer geeigneten Annahmestelle verpflichtet. Batterien können im Handelsgeschäft unentgeltlich zurückgegeben werden.

Indem Sie diese Produkte und Batterien ordnungsgemäß entsorgen, helfen Sie dabei, wertvolle Ressourcen zu schützen und eventuelle negative Auswirkungen auf die menschliche Gesundheit und die Umwelt zu vermeiden. Für mehr Informationen zu Sammlung und Recycling, wenden Sie sich bitte an Ihren örtlichen Abfallentsorgungsdienstleister.

Gemäß Landesvorschriften können wegen nicht ordnungsgemäßer Entsorgung dieses Abfalls Strafgeelder verhängt werden.



Hinweis für das Batteriesymbol (Symbol unten)

Dieses Symbol kann in Kombination mit einem chemischen Symbol abgebildet sein. In diesem Fall erfolgt dieses auf Grund der Anforderungen derjenigen Richtlinien, die für die betreffende Chemikalie erlassen wurden.

Instrucciones de funcionamiento Recortadora de cabellos recargable para uso profesional Modelo n.º ER-FGP72

Contenido

Precauciones de seguridad.....	34	Cuidados	40
Uso previsto.....	37	Solución de problemas	42
Identificación de las piezas	37	Extracción de las baterías recargables internas.....	42
Carga	38	Especificaciones	43
Forma de uso	39		

Gracias por comprar este producto Panasonic.

Antes de poner esta unidad en funcionamiento, lea las instrucciones en su totalidad y guárdelas para su uso en el futuro.

Advertencia

- Este aparato puede ser utilizado por niños mayores de 8 años y personas con capacidades físicas, sensoriales o mentales reducidas o con falta de conocimiento y experiencia sólo si se encuentran bajo supervisión o se les han dado instrucciones acerca del uso seguro de este aparato y entienden los peligros existentes. Los niños no deben jugar con el aparato. La limpieza y mantenimiento no debe realizarse por niños sin supervisión.
- El cable de alimentación no se puede sustituir. Si se daña el cable, el adaptador de CA debe desecharse.
- No utilice un adaptador de CA ni una base de carga distintos de los suministrados para ningún fin.
Asimismo, no utilice otro producto con el adaptador de CA y la base para cargar suministrados. (Consulte la página 37.)
- Mantenga el aparato seco.

- El siguiente símbolo indica que se necesita una unidad de alimentación para conectar el aparato eléctrico a la red de suministro. La referencia de tipo de unidad de alimentación está marcada cerca del símbolo.



Precauciones de seguridad

Para reducir el riesgo de sufrir lesiones, descargas eléctricas, o incluso el fallecimiento, y de provocar un incendio o daños en la propiedad, cumpla siempre las precauciones de seguridad que figuran a continuación.

Explicación de los símbolos

Los siguientes símbolos se usan para clasificar y describir el nivel de peligro, lesión y daño a la propiedad que pueden provocarse debido al incumplimiento de las instrucciones y al uso indebido.



PELIGRO

Denota un peligro potencial que resultará en una lesión grave o la muerte.



ADVERTENCIA

Denota un peligro potencial que podría resultar en una lesión grave o la muerte.



PRECAUCIÓN

Denota un peligro que podría resultar en una lesión leve o daños a la propiedad.

Los siguientes símbolos se usan para clasificar y describir el tipo de instrucciones que deben cumplirse.



Este símbolo se utiliza para advertir a los usuarios de un procedimiento específico de funcionamiento que no debe realizarse.



Este símbolo se utiliza para advertir a los usuarios de un procedimiento específico de funcionamiento que debe seguirse para hacer funcionar la unidad de forma segura.



ADVERTENCIA

► Alimentación



No conecte ni desconecte el adaptador a una toma de corriente si tiene las manos mojadas.

- De lo contrario, podría sufrir descargas eléctricas o lesiones.

No sumerja el aparato, el adaptador de CA o la base para cargar en agua ni los lave con agua.

No coloque el aparato, el adaptador de CA o la base para cargar sobre o cerca de un fregadero o una bañera llenos de agua.



No utilice el aparato si el adaptador de CA está dañado o si el adaptador queda flojo al conectarlo en una toma de corriente.

No dañe ni modifique, doble enérgicamente, tire o retuerza el cable. Además, no coloque objetos pesados sobre el mismo ni lo pellizque.

- De lo contrario, podría provocar una descarga eléctrica o un incendio debido a un cortocircuito.

No lo utilice de manera que supere la capacidad nominal de la toma de corriente o del cableado.



- Superar el valor nominal al conectar demasiados enchufes a una toma de corriente puede causar un incendio debido al sobrecalentamiento.

Asegúrese siempre de que el aparato esté operando desde una fuente de energía eléctrica acorde con la tensión nominal indicada en el adaptador de CA.



Introduzca completamente el adaptador.

- De lo contrario, podría provocar un incendio o sufrir una descarga eléctrica.



ADVERTENCIA



Desenchufe siempre el adaptador de la toma de corriente antes de limpiar el aparato.

- De lo contrario, podría sufrir una descarga eléctrica o lesiones.

Limpie regularmente la clavija del cable de alimentación, la clavija del aparato y clavija de carga para evitar la acumulación de polvo.

- De lo contrario, podría provocar un incendio debido a un fallo del aislamiento provocado por la humedad.

Desconecte el adaptador y límpielo con un paño seco.

► En caso de anomalía o fallo de funcionamiento

Suspenda inmediatamente el uso y retire el adaptador si hay una anomalía o un funcionamiento incorrecto.

- De lo contrario, podría provocar un incendio, sufrir una descarga eléctrica o lesiones.

<Casos de anomalía o avería>



• **La unidad principal, la base para cargar o el adaptador de CA están deformados o anormalmente calientes.**

• **La unidad principal, la base para cargar o el adaptador de CA huelen a quemado.**

• **Se escucha un ruido extraño durante el uso o la carga procedente de la unidad principal, la base para cargar o del adaptador de CA.**

- Solicite inmediatamente una revisión o reparación en un centro de servicio autorizado.

► Este producto

Este producto tiene una batería recargable integrada.

No la arroje al fuego ni la exponga a altas temperaturas.



Asimismo, no la cargue, utilice ni coloque en un entorno con temperaturas elevadas.

- De lo contrario, podría provocar una fuga del líquido, sobrecalentamiento o una explosión.

No lo modifique ni lo repare.



- De lo contrario, podría provocar un incendio, una descarga eléctrica o sufrir lesiones.

Póngase en contacto con un centro de servicio autorizado para su reparación (cambio de batería, etc.).

Nunca lo desmonte, excepto cuando se deshaga del producto.



- De lo contrario, podría provocar un incendio, una descarga eléctrica o sufrir lesiones.

► Evitar accidentes

Guárdelo fuera del alcance de los niños o bebés. No les permita utilizarlo.



- Introducir las piezas o accesorios en la boca puede provocar accidentes y lesiones.

Si se ingiere accidentalmente el aceite, no induzca el vómito. Beba una gran cantidad de agua y póngase en contacto con un médico.



Si el aceite entra en contacto con los ojos, enjuáguelos inmediatamente con abundante agua y póngase en contacto con un médico.

- De lo contrario, podría sufrir problemas físicos.



PRECAUCIÓN

► Proteger la piel

No empuje fuertemente la cuchilla contra la piel.
No utilice este producto con ningún fin distinto de recortar el pelo.



No aplique las cuchillas directamente sobre las orejas o la piel áspera (como, por ejemplo, inflamaciones, heridas o manchas).

- De lo contrario, puede provocar una lesión en las orejas o piel desigual.



Antes de utilizar el aparato, compruebe que las cuchillas no estén ni dañadas ni deformadas.

- De lo contrario, podría provocar lesiones en la piel.

► Tenga en cuenta las siguientes precauciones

No permita que objetos metálicos o suciedad se introduzcan en la clavija del cable de alimentación, la clavija del aparato o la clavija de carga.



- De lo contrario, podría provocar una descarga eléctrica o un incendio debido a un cortocircuito.



No permita que el aparato sufra caídas o impactos contra otros objetos.

- De lo contrario, puede provocar lesiones.



No enrolle el cable alrededor del adaptador o la base para cargar cuando guarde el aparato.

- De lo contrario, puede causar que el alambre del cable de alimentación se rompa y provocar un incendio debido a un cortocircuito.

Desconecte el adaptador de la toma de corriente cuando no lo esté utilizando.



- De lo contrario, podría provocar descarga eléctrica o un incendio debido a una fuga eléctrica resultante de un deterioro del aislamiento.



Desconecte el adaptador o la clavija del aparato sujetándolos, evitando tirar del cable.

- De lo contrario, podría sufrir una descarga eléctrica o lesiones.

Manipulación de la batería extraída para la eliminación



PELIGRO

• La batería recargable debe utilizarse exclusivamente con este aparato. No utilice la batería con otros productos.

• No cargue la batería una vez retirada del producto.

• No la arroje al fuego ni le aplique calor.

• No suelde, desmonte ni modifique la batería.



• No permita que los terminales positivo y negativo de la batería entren en contacto entre ellos a través de objetos metálicos.

• No transporte ni almacene la batería junto con joyas metálicas como por ejemplo collares u horquillas para el pelo.

• No pele el tubo.

- De lo contrario, podría provocar una fuga del líquido, sobrecalentamiento o una explosión.

La batería contiene líquido alcalino. Si entra en contacto con los ojos, no se frote y enjuague los ojos con abundante agua del grifo.



- De lo contrario, podría provocar ceguera.
Consulte con un médico inmediatamente.

⚠️ ADVERTENCIA

Tras retirar la batería recargable, manténgala fuera del alcance de los bebés y los niños.



- La batería produciría lesiones corporales si se ingiriera accidentalmente.

Si esto sucediera, consulte con un médico inmediatamente.



La batería contiene líquido alcalino. Si entra en contacto con la piel o la ropa, enjuague los ojos con agua del grifo.

- De lo contrario, podría provocar lesiones en la piel.

Uso previsto

- Este aparato está diseñado para uso profesional para recortar el pelo. Puede utilizarse tanto con el adaptador de CA o con la batería recargable.
- Aplique el aceite lubricante a la cuchilla antes y después de cada uso. (Consulte la página 41.)
No aplicar aceite lubricante puede causar los siguientes problemas.
 - El aparato ha perdido eficacia de corte.
 - Tiempo de funcionamiento más breve.
 - Un ruido de funcionamiento más elevado.
- El aparato podría calentarse durante el funcionamiento y/o la carga. Esto es normal.
- No utilice otra cuchilla que no sea la suministrada, ya que podría afectar al rendimiento.
- No permita que la loción de ondulación permanente, el tinte de cabello o el atomizador para el cabello entre en contacto con el cuerpo principal o con las cuchillas.
De lo contrario, podría producirse agrietamiento o corrosión.
- Antes de utilizar un accesorio, compruebe que lo ha instalado correctamente. De lo contrario, podría recortar el pelo demasiado corto.

Identificación de las piezas

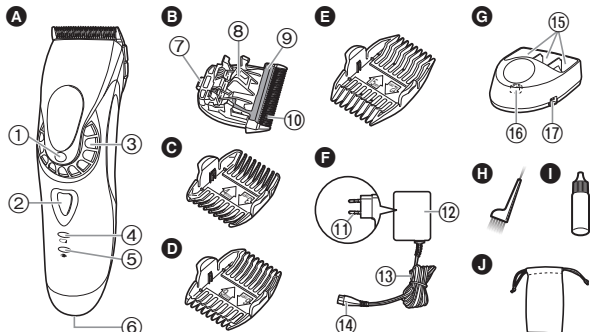

A Cuerpo principal

- 1 Indicador de altura de corte
- 2 Interruptor de encendido
- 3 Dial
(Control de ajuste de altura)
- 4 Piloto indicador de recarga (Verde)
- 5 Piloto indicador de estado de carga (Rojo)
- 6 Receptáculo de clavija

B Cuchilla

- 7 Gancho de montaje
- 8 Palanca de limpieza
- 9 Cuchilla de movimiento
- 10 Cuchilla estacionaria

C Accesorio de peine de 3 mm/4 mm

D Accesorio de peine de 6 mm/9 mm

E Accesorio de peine de 12 mm/15 mm

F Adaptador de CA (RE9-39)

- 11 Clavija del cable de alimentación
- 12 Adaptador
- 13 Cable
- 14 Clavija del aparato

G Base para cargar

- 15 Repisas para los aditamentos de peine
- 16 Clavija de carga
- 17 Enchufe de la base

Accesorios

H Cepillo de limpieza

I Aceite lubricante

J Estuche

Carga

- Apague el aparato.

- 1 Conecte la clavija del aparato al enchufe de la base.**
- 2 Coloque el aparato en la base para cargar.**
- 3 Introduzca el adaptador en una toma de corriente.**

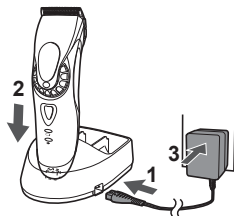

- La carga se completa tras 1 hora aproximadamente.
- Compruebe que el piloto indicador de estado de carga (→) esté encendido.

- 4 Desconecte la clavija del cable de alimentación una vez completada la carga.**
(por seguridad y para reducir el uso de energía)

- Cuando el piloto indicador de recarga parpadea, es necesario cargar el aparato.
- El aparato puede utilizarse durante 5 minutos aproximadamente cuando el piloto indicador de recarga parpadea.



Quando se inicia la carga



El piloto indicador de estado de carga se ilumina.

Quando se ha completado la carga



El piloto indicador de estado de carga parpadea una vez cada segundo.

Transcurridos 10 minutos la carga estará completa



El piloto indicador de estado de carga parpadea una vez cada 2 segundos.

Notas

- Si se producen ruidos desde una radio u otra fuente mientras se esté utilizando o cargando el aparato, sitúese en otro lugar para utilizarlo.
- Cuando el aparato no se utilice durante 6 meses o un periodo de tiempo superior, la batería se debilitará (fugas de líquido de la batería, etc.). Cargue la batería por completo una vez cada 6 meses.
- Cuando cargue la recortadora por primera vez o cuando no la haya utilizado durante más de 6 meses, el piloto indicador del cuerpo principal podría no iluminarse durante unos minutos o el tiempo de funcionamiento podría acortarse. En tales casos, cárguela durante más de 8 horas.
- La temperatura ambiente recomendada para la carga es de 0 °C – 35 °C. Es posible que la carga requiera más tiempo o que el piloto indicador de estado de carga parpadee rápidamente y la batería no se cargue correctamente en condiciones de temperatura extremadamente baja o alta.
- 1 carga completa proporcionará aproximadamente 50 minutos de funcionamiento continuo. (Basado en uso en seco a 20 °C – 30 °C.) El tiempo de funcionamiento puede variar en función de la frecuencia de uso y el método de funcionamiento.
- Puede cargar la batería antes de que esté completamente descargada. Sin embargo, se recomienda cargar cuando la pila esté completamente descargada. La duración de la batería depende mucho de factores tales como la forma de uso y el almacenamiento.

Carga sin la base para cargar

1. Conecte la clavija del aparato en el receptáculo de clavija.
2. Conecte el adaptador en la toma de corriente.



Funcionamiento con CA

Si conecta el adaptador de CA al aparato del mismo modo que para cargar, y enciende la alimentación, puede utilizarlo.

- Si el nivel de carga de la batería es demasiado bajo, las cuchillas pueden moverse lentamente o detenerse, incluso con la fuente de alimentación de CA. En este caso, cargue la batería durante un mínimo de 1 minuto.
- La batería se descargará, incluso con la fuente de alimentación de CA.

Forma de uso

- Antes de utilizar el aparato, compruebe que las cuchillas no estén ni dañadas ni deformadas.
- Apague el aparato.
- Aplique el aceite lubricante a la cuchilla antes y después de cada uso. (Consulte la página 41.)
- El aparato podría no funcionar cuando la temperatura ambiente sea inferior a aproximadamente 0 °C.

1 Ajuste la altura de recorte.

2 Pulse el interruptor de encendido para encender el aparato.

Ajuste de la altura de recorte

Para obtener una altura de recorte entre 0,8 y 2,0 mm, gire el dial hasta la altura deseada.

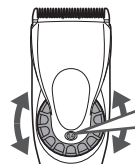

Indicador de altura de corte

0.8
1.1
1.4
1.7
2.0

Utilice un accesorio para una altura de recorte de 3 mm o más.

Extracción y colocación de los accesorios de peine

► Colocación del accesorio

1. Seleccione la altura de recorte indicada en el interior y a los lados del accesorio.
2. Ajuste el dial en "0.8" y después monte el accesorio de peine en el cuerpo principal como se muestra en la imagen.

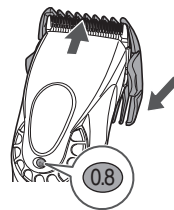

► Extracción del accesorio

Deslice un lado del accesorio fuera del lugar de montaje en la dirección indicada con la flecha.

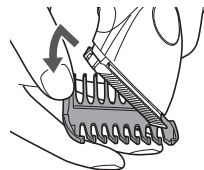

Cuidados

Desmontaje y montaje de la cuchilla

- Apague el aparato.

► Desmontaje de la cuchilla

Sostenga el cuerpo principal con el interruptor hacia arriba y empuje la cuchilla con el dedo para dejarla caer en la otra mano.

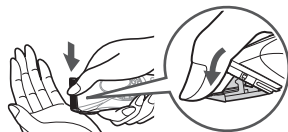

► Montaje de la cuchilla

1. Ajuste el dial en "2.0".



2. Coloque el gancho de montaje en la montura de la cuchilla en el cuerpo principal y empujela hasta que haga clic.

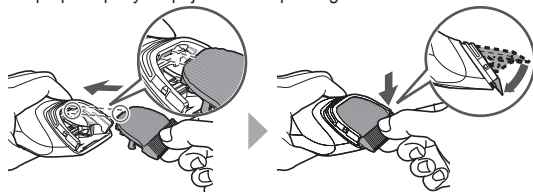

Limpieza

- Limpie el cuerpo principal, la cuchilla y el accesorio después de cada uso. (Si no están limpios, el movimiento se debilita y empeora el afilado).
- Apague el aparato.
- No utilice disolvente, benceno, alcohol ni otros productos químicos. De lo contrario puede provocar un fallo, agrietamiento o decoloración del cuerpo principal. Limpie el cuerpo principal solo con un paño suave ligeramente humedecido con agua del grifo o agua del grifo con jabón.

1. Cepille todos los pelos del cuerpo principal y alrededor de la cuchilla.

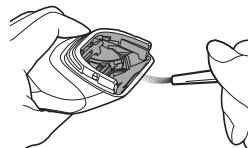

2. Cepille los pelos acumulados en el borde de la cuchilla.

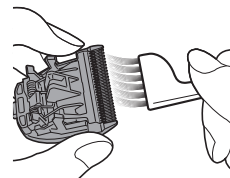

3. Cepille y elimine los restos de pelo acumulados entre la cuchilla estacionaria y la cuchilla de movimiento mientras presiona hacia abajo la palanca de limpieza (a) para levantar la cuchilla de movimiento.

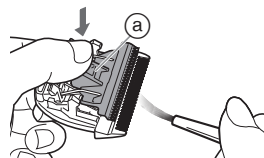

Lubricación

- Aplique el aceite lubricante a la cuchilla antes y después de cada uso.

- 1 Retire la cuchilla.**
(Consulte la página 40.)
- 2 Aplique una gota de aceite lubricante en cada punto indicado.**
- 3 Coloque la cuchilla en el cuerpo principal, enciéndalo y deje que funcione durante aproximadamente 5 segundos.**

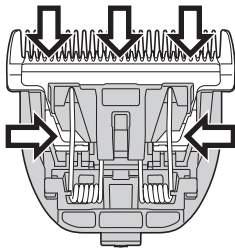

► Piezas de repuesto

Las piezas de repuesto están disponibles en su distribuidor o en el Centro de Servicio.

Partes de repuesto para el modelo ER-FGP72	Cuchilla	WER9902
	Aceite lubricante	WES003P

- En caso de utilizar una cuchilla que no sea la recomendada, la garantía se considerará nula.
- Recomendamos el aceite lubricante Panasonic WES003P.

Limpieza de la base para cargar

Utilice el cepillo de limpieza para limpiar los recortes de pelo y el polvo acumulados en la clavija de carga o en el orificio de la superficie inferior.

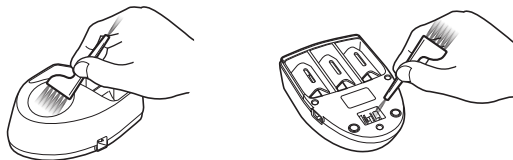

Solución de problemas

Problema	Acción
El aparato ha perdido eficacia de corte.	Hasta que los problemas se resuelvan, siga cada procedimiento como se indica a continuación;
El tiempo de funcionamiento es corto.	1. Cargue el aparato. (Consulte la página 38.)
El aparato ha dejado de funcionar.	2. Limpie la cuchilla y aplique aceite lubricante. (Consulte las páginas 40 y 41.)
	3. Sustituya la cuchilla. (Consulte las páginas 40 y 41.)
	4. Solicite a un servicio técnico autorizado que sustituyan la batería.
El aparato no se puede cargar.	Introduzca completamente el cuerpo principal en la base para cargar o la clavija del aparato.
	Cargue en un entorno con la temperatura de carga recomendada de entre 0 °C y 35 °C.
Emite un sonido agudo.	Aplique aceite lubricante. (Consulte la página 41.)
	Confirme que la cuchilla están correctamente colocadas.

Si los problemas persisten, póngase en contacto con el establecimiento en el que adquirió la unidad o con un servicio técnico autorizado por Panasonic para su reparación.

Extracción de las baterías recargables internas

Extraiga las baterías recargables incorporadas antes de desechar el aparato.

Por favor asegúrese de que las baterías son desechadas en un lugar oficialmente designado, si existe alguno.

Esta figura solo debe utilizarse en el momento de desechar el aparato y no debe utilizarse para repararlo. Si desmonta usted mismo el aparato, puede producirse un funcionamiento incorrecto.

- Retire el aparato del adaptador de CA.
- Pulse el interruptor de encendido para encender el aparato y déjelo encendido hasta que las baterías estén completamente descargadas.
- Siga los pasos ① a ④, levante las baterías, y a continuación extraígalas.
- Evite que se produzca un cortocircuito en los terminales positivo y negativo de las baterías extraídas y aisle los terminales colocando cinta adhesiva sobre los mismos.

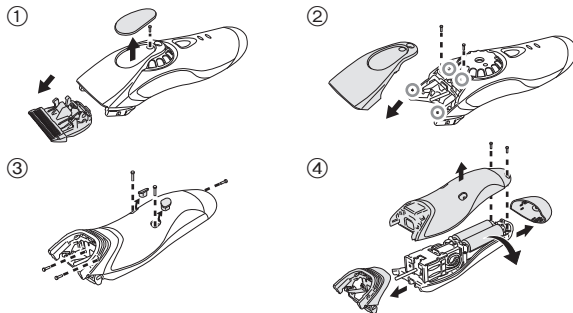

Para protección ambiental y reciclaje de materiales

Este aparato contiene baterías de hidruro metal níquel.

Asegúrese de que las baterías sean desechadas en algún lugar oficialmente designado, si es que existe alguno en su país.

Especificaciones

Fuente de energía	Anote el número de placa que se encuentra en el adaptador de CA. (Conversión de voltaje automática)
Voltaje del motor	2,4 V===
Tiempo de carga	Aprox. 1 hora

Eliminación de Aparatos Viejos y de Pilas y Baterías Solamente para la Unión Europea y países con sistemas de reciclado



Estos símbolos en los productos, su embalaje o en los documentos que los acompañen significan que los productos eléctricos y electrónicos y pilas y baterías usadas no deben mezclarse con los residuos domésticos.

Para el adecuado tratamiento, recuperación y reciclaje de los productos viejos y pilas y baterías usadas llévelos a los puntos de recogida de acuerdo con su legislación nacional. En España, los usuarios están obligados a entregar las pilas en los correspondientes puntos de recogida. En cualquier caso, la entrega por los usuarios será sin coste alguno para éstos. El coste de la gestión medioambiental de los residuos de pilas, acumuladores y baterías está incluido en el precio de venta.

Si los elimina correctamente ayudará a preservar valuosos recursos y evitará potenciales efectos negativos sobre la salud de las personas y sobre el medio ambiente.

Para más información sobre la recogida u reciclaje, por favor contacte con su ayuntamiento.

Puede haber sanciones por una incorrecta eliminación de este residuo, de acuerdo con la legislación nacional.

Nota para el símbolo de pilas y baterías (símbolo debajo)

Este símbolo puede usarse en combinación con el símbolo químico. En este caso, cumple con los requisitos de la Directiva del producto químico indicado.



Gebruiksaanwijzing
Tondeuse op wisselstroom/oplaadbaar voor professioneel gebruik
Model Nr. ER-FGP72

Inhoud

Veiligheidsmaatregelen.....	48	Onderhoud	54
Beoogd gebruik	51	Problemen oplossen	56
Benaming van de onderdelen	51	De ingebouwde oplaadbare batterijen verwijderen.....	56
Opladen	52	Specificaties.....	57
Bediening	53		

Hartelijk dank voor uw aankoop van dit Panasonic product.
Lees voor gebruik van dit apparaat deze instructies en bewaar ze om ze later te raadplegen.

Waarschuwing

- Dit toestel kan worden gebruikt door kinderen van 8 jaar en ouder, en door personen met beperkte fysieke, zintuiglijke of mentale capaciteit, of met een gebrek aan ervaring en kennis, indien dit onder toezicht gebeurt of als ze aangeleerd werd hoe het toestel op een veilige manier te gebruiken en ze de betrokken gevaren begrijpen. Kinderen mogen niet met het apparaat spelen. Reiniging en gebruiksonderhoud mag niet zonder toezicht door kinderen worden uitgevoerd.
- Het snoer kan niet worden vervangen. Als het snoer beschadigd is, moet de wisselstroomadapter worden weggegooid.
- Gebruik nooit iets anders dan de bijgeleverde wisselstroomadapter en oplaadvoetstuk voor enig doel. Gebruik ook geen ander apparaat met de meegeleverde wisselstroomadapter en laadhouder. (Zie pagina 51.)
- Houd het toestel droog.

- Het volgende symbool geeft aan dat een specifieke, afneembare voeding nodig is om het elektrische apparaat op de stroomvoorziening aan te sluiten. Het type voeding staat naast het symbool aangegeven.



Veiligheidsmaatregelen

Hanteer altijd de volgende veiligheidsmaatregelen om het risico op letsel, dood, elektrische schokken, brand en beschadiging aan eigendommen te voorkomen.

Verklaring van de symbolen

De volgende symbolen worden gebruikt voor het beschrijven en indelen van het niveau van gevaar, letsel en schade aan eigendommen wat kan ontstaan wanneer deze maatregelen niet worden nageleefd en het apparaat verkeerd wordt gebruikt.



GEVAAR

Duidt een potentieel gevaar aan dat tot ernstig letsel of de dood leidt.



WAARSCHUWING

Duidt een potentieel gevaar aan dat tot ernstig letsel of de dood kan leiden.



OPGELET

Duidt een gevaar aan dat tot licht letsel of eigendomsschade kan leiden.

De volgende symbolen worden gebruikt om het soort na te leven instructies te beschrijven en in te delen.



Dit symbool wordt gebruikt om de aandacht van de gebruiker te trekken op een bedieningsprocedure die niet mag worden uitgevoerd.



Dit symbool wordt gebruikt om de aandacht van de gebruiker te trekken op een bedieningsprocedure die moet worden uitgevoerd om het apparaat in alle veiligheid te gebruiken.



WAARSCHUWING

► Stroomvoorziening



Steek de adapter niet in een stopcontact of trek hem er niet uit met een natte hand.

- Anders kan dit elektrische schokken of letsel veroorzaken.

Dompel het apparaat, de wisselstroomadapter en de laadhouder niet onder in water of was ze niet met water. Plaats het apparaat, de wisselstroomadapter en de laadhouder niet boven of in de buurt van een met water gevulde wastafel of badkuip.



Gebruik het apparaat nooit als de wisselstroomadapter beschadigd is of loszit in een stopcontact.

Het netsnoer niet beschadigen of wijzigen, of met kracht verbuigen, uittrekken of verdraaien. Zorg er ook voor dat het netsnoer niet bekneld raakt door er bijvoorbeeld zware voorwerpen op te plaatsen.

- Anders kan dit leiden tot elektrische schokken als gevolg van kortsluiting.



Niet gebruiken op een manier waarop het vermogen van het stopcontact of de huisbedrading wordt overschreden.

- Dit vermogen overschrijden door teveel apparaten op één stopcontact aan te sluiten, kan door overhitting tot brand leiden.

Zorg ervoor dat het apparaat altijd is aangesloten op een stopcontact met dezelfde spanningswaarden als de waarden die op de wisselstroomadapter vermeld staan. Zorg dat de adapter stevig is aangesloten.

- Indien u dit niet doet, kan dit brand of elektrische schokken veroorzaken.



WAARSCHUWING



Trek de adapter altijd uit het stopcontact wanneer u het apparaat reinigt.

- Indien u dit niet doet, kan dit elektrische schokken of letsel veroorzaken.

Reinig regelmatig de stroomstekker, de apparaatstekker en het laadaansluiting om te voorkomen dat stof zich opstapelt.



- Indien u dit niet doet, kan dit brand veroorzaken door een gebrekkige isolatie die veroorzaakt wordt door vochtigheid. Trek de adapter uit het stopcontact en wrijf hem schoon met een droge doek.

► Bij een ongebruikelijke situatie of defect

Stop onmiddellijk met het gebruik van het apparaat en verwijder de adapter, bij een ongebruikelijke situatie of een defect.

- Indien u dit niet doet, kan dit brand, elektrische schokken of letsel veroorzaken.

<Ongebruikelijke situatie of defect>



- **Het apparaat, de laadhouder of de wisselstroomadapter is vervormd of abnormaal heet.**
 - **Het apparaat, de laadhouder of de wisselstroomadapter heeft een brandgeur.**
 - **Er is een abnormaal geluid hoorbaar tijdens het gebruik of het opladen van het apparaat, de laadhouder of de wisselstroomadapter.**
- Laat het apparaat onmiddellijk controleren of repareren bij een erkende reparateur.

► Dit product



Dit product heeft een ingebouwde, herlaadbare batterij. Deze batterij niet in het vuur gooien, niet verwarmen, of opladen, gebruiken, of achterlaten in een omgeving met hoge temperatuur.

- Anders kan dit leiden tot een lekkende batterij, oververhitting of explosie.



Niet wijzigen of repareren.

- Anders kan dit brand, elektrische schokken of een letsel veroorzaken.

Neem voor reparatie (batterij vervangen, enz.) contact op met een erkende reparateur.



Nooit demonteren, tenzij bij het weggooien van het product.

- Anders kan dit brand, elektrische schokken of een letsel veroorzaken.

► Ongelukken voorkomen



Buiten het bereik van kinderen bewaren. Laat hen het apparaat niet gebruiken.

- Onderdelen of accessoires in de mond stoppen kan ongelukken of verwonding veroorzaken.



Als de olie per ongeluk wordt ingeslikt, niet braken, een grote hoeveelheid water drinken en contact opnemen met een arts.

Als de olie in contact komt met de ogen, deze onmiddellijk grondig uitwassen met stromend water en contact opnemen met een arts.

- Indien u dit niet doet, kunnen er fysieke problemen optreden.

OPGELET

► De huid beschermen

Druk het mesje niet te sterk tegen de huid.
Gebruik dit product niet voor andere doeleinden dan voor het trimmen van het haar.

-  De messen niet direct gebruiken op de oren of ruwe huid (zoals zwellingen, verwondingen of moedervlekken).
 - Dit zou namelijk kunnen leiden tot letsel aan de oren of ongelijkmatige huid.

-  Controleer voor gebruik of het blad niet beschadigd of vervormd is.
 - Indien u dit niet doet, kan dit huidletsel veroorzaken.

► Let op de volgende voorzorgsmaatregelen

Let op dat er geen metalen voorwerpen of vuil aan de stroomstekker, de apparaatstekker of de oplaadstekker blijven kleven.

-  - Anders kan dit leiden tot elektrische schokken als gevolg van kortsluiting.

-  Niet laten vallen of niet tegen andere voorwerpen slaan.
 - Dit kan letsel veroorzaken.

Wikkel het netsnoer bij het opbergen niet rond de adapter of laadhouder.

-  - Indien u dit doet, kan de draad in het netsnoer bij belasting breken, hetgeen brand kan veroorzaken door kortsluiting.

Verwijder de adapter uit het stopcontact wanneer u het apparaat niet gebruikt.

-  - Anders kan dit elektrische schok of brand veroorzaken, door elektrische lekkage als gevolg van beschadiging van de isolatie.

Houd bij het loskoppelen altijd de adapter of apparaatstekker zelf vast en nooit het netsnoer.

-  - Indien u dit niet doet, kan dit elektrische schokken of letsel veroorzaken.

Omgaan met de verwijderde batterij om te worden ingeleverd voor recycling

GEVAAR

- De oplaadbare batterij kan uitsluitend met dit apparaat worden gebruikt. Gebruik de batterij niet met andere producten.
- Laad de batterij niet op nadat deze uit het apparaat werd verwijderd.
- Gooi de batterij niet in het vuur en stel de batterij niet bloot aan hitte.
-  • Soldeer, demonteer of modificeer de batterij niet.
- Laat de positieve en negatieve polen van de batterij niet met elkaar in contact komen via metalen voorwerpen.
- Vervoer of bewaar de batterij niet samen met metalen juwelen, zoals halskettingen en haarspelden.
- Verwijder nooit het omhulsel van de batterij.
 - Anders kan dit leiden tot een lekkende batterij, oververhitting of explosie.

De batterij bevat alkalische vloeistof. Als die in aanraking komt met de ogen, moet u niet in de ogen wrijven maar grondig spoelen met schoon water, zoals kraanwater.

-  - Indien u dit niet doet, kan dit leiden tot zichtverlies.
Raadpleeg onmiddellijk een arts.



WAARSCHUWING

Na het verwijderen van de oplaadbare batterij, moet deze buiten het bereik van kinderen en peuters worden bewaard.



- De batterij is schadelijk voor het lichaam als deze per ongeluk wordt ingeslikt.

Als dit gebeurt, raadpleeg dan onmiddellijk een arts.

De batterij bevat alkalische vloeistof. Als die met de huid of kleding in aanraking komt, moet u deze afspoelen met schoon water, zoals kraanwater.



- Indien u dit niet doet, kan dit huidletsel veroorzaken.

Beoogd gebruik

- Dit apparaat is ontworpen voor professioneel gebruik om het haar te knippen. Het kan op een wisselstroomadapter of oplaadbare batterij worden gebruikt.
- Breng voor en na het gebruik op het mesje wat smeerolie aan. (Zie pagina 55.)
Indien u geen smeerolie aanbrengt, kan dit de volgende problemen veroorzaken.
 - Het apparaat is bot geworden.
 - Verkorte werkingstijd.
 - Luidruchtiger.
- De apparaat kan warm worden tijdens het gebruik en/of het opladen. Dit is normaal.
- Gebruik voor de juiste prestaties uitsluitend het aangegeven mesje.
- Zorg ervoor dat er geen wave lotions, haarkleurmiddelen of haarsprays in contact komen met de hoofdbehuizing of de mesjes. Dat kan leiden tot scheuren of corrosie.
- Alvorens een opzetstuk te gebruiken, controleer of dit goed is bevestigd. Als u dit niet doet, kan het haar te kort worden geknipt.

Benaming van de onderdelen

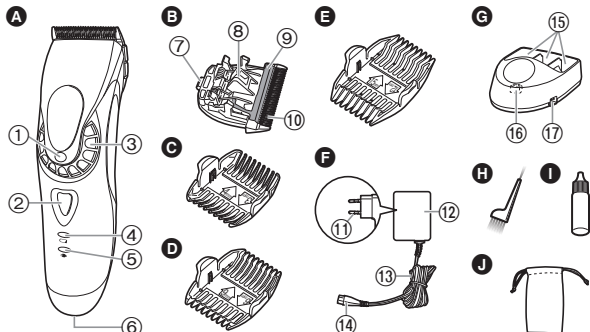

A Hoofdbehuizing

- 1 Kniphoopte-indicator
- 2 Stroomschakelaar
- 3 Rotatieknop (afstelling van de hoogte)
- 4 Oplaadlampje (groen)
- 5 Oplaadstatuslampje (rood)
- 6 Stroomaansluiting

B Mesje

- 7 Bevestigingshaak
- 8 Reinigingshendel
- 9 Bewegend mesje
- 10 Stationair mesje

C 3 mm/4 mm kamopzetstuk

D 6 mm/9 mm kamopzetstuk

E 12 mm/15 mm kamopzetstuk

F Wisselstroomadapter (RE9-39)

- 11 Stekker
- 12 Adapter
- 13 Netsnoer
- 14 Apparaatstekker

G Laadhouder

- 15 Kamhouders
- 16 Laadaansluiting
- 17 Stroomaansluiting van de laadhouder

Accessoires

- H Reinigingsborstel
- I Smeerolie
- J Houder

Opladen

- Zet het apparaat uit.

1 Sluit de apparaatstekker op de stroomaansluiting van de laadhouder aan.

2 Plaats het apparaat in de laadhouder.

3 Steek de adapter in het stopcontact.

- Het opladen is na ongeveer 1 uur volledig beëindigd.
- Controleer of het oplaadstatuslampje (→) brandt.

4 Trek de stekker uit het stopcontact wanneer het opladen beëindigd is.

(omwille van de veiligheid en om energie te besparen)

- Wanneer het oplaadlampje knippert, moet de batterij worden opgeladen.
- Nadat het oplaadlampje begint te knipperen, kan de trimmer nog gedurende ongeveer 5 minuten worden gebruikt.

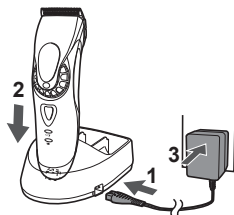

Wanneer het opladen start



Het oplaadstatuslampje brandt.

Wanneer het opladen is beëindigd



Het oplaadstatuslampje knippert één keer elke seconde.

10 minuten nadat het opladen werd beëindigd



Het oplaadstatuslampje knippert één keer om de 2 seconden.

Opmerkingen

- Als de radio of een ander elektrisch apparaat storingen ondervindt tijdens het gebruik of het opladen van het apparaat, verlaats u dan naar een andere locatie om het apparaat te gebruiken.
- Wanneer het apparaat gedurende 6 maanden of langer niet wordt gebruikt, zal de batterij verzwakken (lekkage van de batterijvloeistof, enz.). Laad om de 6 maanden de batterij volledig op.
- Wanneer de trimmer voor de eerste keer wordt opgeladen, of wanneer deze meer dan 6 maanden niet is gebruikt, kan het zijn dat het lampje op de hoofdbehuizing enkele minuten niet brandt of dat de werkingsduur korter kan zijn. Laad de trimmer in dergelijke situaties langer op dan 8 uur.
- Aanbevolen omgevingstemperatuur voor het opladen is 0 °C – 35 °C. Het opladen kan langer duren of het oplaadstatuslampje knippert snel en verloopt het opladen mogelijk niet goed bij extreem lage of hoge temperaturen.
- Wanneer het toestel volledig is opgeladen, kunt u het ongeveer 50 minuten gebruiken. (op basis van droog gebruik bij 20 °C – 30 °C.) De werkingsduur hangt af van de frequentie en de manier waarop het apparaat wordt gebruikt.
- U kunt de batterij opladen voordat ze volledig ontladen is. Maar het is aanbevolen om op te laden wanneer de batterij volledig ontladen is. De levensduur van de batterij is sterk afhankelijk van factoren zoals hoe ze wordt gebruikt en opgeslagen.

Laden zonder laadhouder

1. Sluit de apparaatstekker op de stroomaansluiting aan.
2. Sluit de adapter aan op een stopcontact.



Gebruik op wisselstroom

U kunt het apparaat gebruiken nadat u, zoals bij het opladen, de wisselstroomadapter op de trimmer heeft aangesloten en u het apparaat heeft ingeschakeld.

- Als het overblijvende vermogen van de batterij te laag is, kunnen de mesjes traag draaien of stoppen, zelfs als het apparaat op de wisselstroomadapter aangesloten is. Laad in een dergelijke situatie de batterij gedurende 1 minuut of langer op.
- De batterij zal worden ontladen, zelfs wanneer aangesloten op een wisselstrombron.

Bediening

- Controleer voor gebruik of het blad niet beschadigd of vervormd is.
- Zet het apparaat uit.
- Breng voor en na het gebruik op het mesje wat smeerolie aan. (Zie pagina 55.)
- Het kan voorkomen dat het apparaat niet werkt bij een omgevingstemperatuur lager dan ongeveer 0 °C.

1 Stel de kniplengte in.

2 Druk op de stroomschakelaar om het apparaat aan te zetten.

De kniplengte instellen

Draai de draaiknop tot op de gewenste lengte om een kniplengte van 0,8 tot 2,0 mm in te stellen.

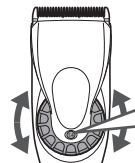

Kniphoopte- indicator

0.8
1.1
1.4
1.7
2.0

Gebruik een opzetstuk voor een kniplengte van 3 mm of meer.

De kamopzetstukken verwijderen en monteren

► Het opzetstuk monteren

1. Selecteer de trimhoogte die wordt aangegeven aan de binnenkanten en zijkanten van de opzetstukken.
2. Stel de rotatieknop in op "0.8" en plaats het opzetstuk op de hoofdbehuizing zoals wordt afgebeeld.

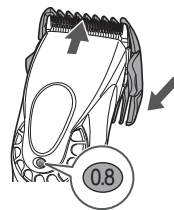

► Het opzetstuk verwijderen

Schuif een kant van het opzetstuk van het apparaat in de richting die wordt aangegeven door de pijl.

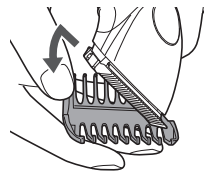

Het mesje verwijderen en monteren

• Zet het apparaat uit.

► Het mesje verwijderen

Houd de hoofdbehuizing vast met de schakelaar naar boven gericht en duw met de duim op het mesje waarna u het mesje met de andere hand opvangt.

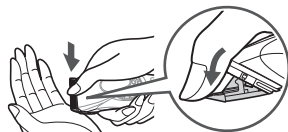

► Het mesje monteren

1. Stel de rotatieknop in op "2.0".



2. Plaats de bevestigingshaak in de meshouder van de hoofdbehuizing en duw tot u een klik hoort.

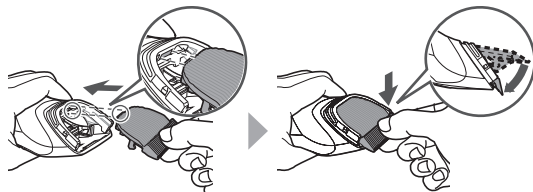

Reiniging

- Reinig na elk gebruik de hoofdbehuizing, het mesje en het hulpstuk. (Indien niet gereinigd, wordt de beweging moeilijk en verslechtert de scherpte.)
- Zet het apparaat uit.
- Gebruik geen verdunner, benzine, alcohol of andere chemicaliën. Dit kan een defect, scheuren of verkleuring aan de hoofdbehuizing veroorzaken. Reinig de hoofdbehuizing alleen met een zachte doek lichtjes bevochtigd met leidingwater of zeepachtig leidingwater.

1. Veeg het haar op de hoofdbehuizing en rond het mesje weg.

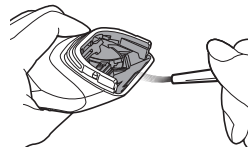

2. Borstel de haartjes van de rand van het mesje.

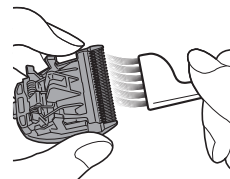

3. Druk de reinigingshendel (a) omlaag om het bewegende mesje omhoog te zetten en borstel afgeknipte haartjes tussen het vaste mesje en het bewegende mesje weg.

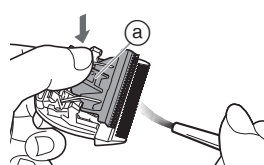

Smering

- Breng voor en na het gebruik op het mesje wat smeeroilie aan.

- 1 Verwijder het mesje. (Zie pagina 54.)**
- 2 Breng een druppel smeeroilie aan op elk aangegeven punt.**
- 3 Bevestig het mesje aan de hoofdbehuizing, schakel de stroom in en laat ongeveer 5 seconden werken.**

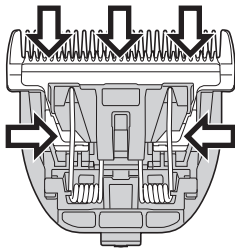

► Vervangende onderdelen

Vervangende onderdelen zijn verkrijgbaar bij uw dealer of servicecentrum.

Vervangende onderdelen voor ER-FGP72	Mesje	WER9902
	Smeeroilie	WES003P

- Bij gebruik van een ander dan het aanbevolen originele mesje vervalt elke garantieclaim.
- We adviseren de smeeroilie WES003P van Panasonic.

De laadhouder reinigen

Gebruik de reinigingsborstel om het haarknipsel en het stof uit de laadaansluiting of de opening in het onderoppervlak te verwijderen.

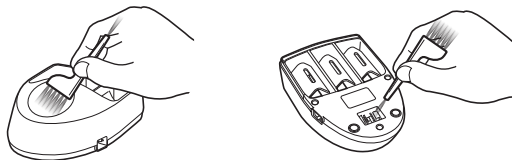

Problemen oplossen

Probleem	Actie
Het apparaat is bot geworden.	Tot wanneer de problemen zijn opgelost, volg elke procedure als volgt; 1. Laad de batterij op. (Zie pagina 52.)
De werktijd is kort.	2. Reinig het mesje en breng smeerolie aan. (Zie pagina's 54 en 55.)
Het apparaat werkt niet meer.	3. Vervang het mes. (Zie pagina's 54 en 55.) 4. Laat de batterij van de trimmer vervangen door een erkend service center.
De batterij kan niet worden opgeladen.	► Duw het apparaat helemaal in de laadhouder of apparaatstekker. ► Laad op binnen de aanbevolen temperatuur van 0 °C tot 35 °C.
Maakt veel lawaai.	► Breng smeerolie aan. (Zie pagina 55.) ► Controleer of het mes goed is bevestigd.

Als de problemen nog steeds niet zijn opgelost, neem contact op met de winkel waar u het apparaat hebt gekocht of met een door Panasonic erkend service center voor reparatie.

De ingebouwde oplaadbare batterijen verwijderen

Verwijder de ingebouwde oplaadbare batterijen voordat het apparaat wordt weggegooid.

Lever de batterijen in op een speciaal daarvoor bestemd verzamelpunt bij u in de buurt als er zo een is.

Deze afbeelding mag alleen worden gebruikt bij het weggoaien van het apparaat en mag niet worden gebruikt om het te repareren. Als u het apparaat zelf demonteert, kan dit storingen veroorzaken.

- Koppel het apparaat los van de wisselstroomadapter.
- Druk op de stroomschakelaar om de stroom in te schakelen en houdt de stroom ingeschakeld totdat de batterijen volledig ontladen zijn.
- Voer de stappen ① t/m ④ uit, til de batterijen op en haal deze eruit.
- Zorg ervoor dat de positieve en negatieve polen van de verwijderde batterijen niet worden kortgesloten en isoleer de contactpunten door er tape op te plakken.

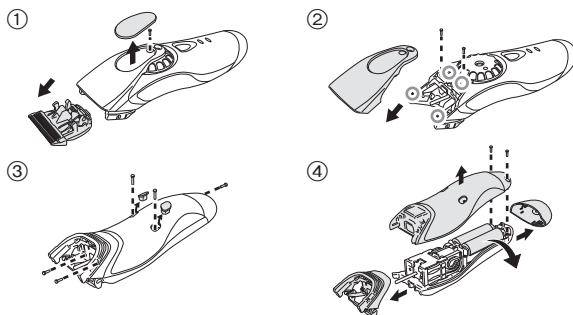

Bescherming van het milieu en hergebruik van materialen

Dit apparaat bevat nikkel-metaalhydridebatterijen.

Lever de accu in op een speciaal daarvoor bestemd verzamelpunt bij u in de buurt als u deze in uw land hebt.

Specificaties

Voedingsbron	Zie het naamplaatje op de wisselstroomadapter. (automatische spanningsomzetting)
Motorspanning	2,4 V===
Oplaadtijd	Ongeveer 1 uur

Het ontdoen van oude apparatuur en batterijen Enkel voor de Europese Unie en landen met recycle systemen



Deze symbolen op de producten, verpakkingen en/of begeleidende documenten betekenen dat gebruikte elektrische en elektronische producten en batterijen niet samen mogen worden weggegooid met de rest van het huishoudelijk afval.

Voor een juiste verwerking, hergebruik en recycling van oude producten en batterijen, gelieve deze in te leveren bij de desbetreffende inleverpunten in overeenstemming met uw nationale wetgeving. Door ze op de juiste wijze weg te gooien, helpt u mee met het besparen van kostbare hulpbronnen en voorkomt u potentiële negatieve effecten op de volksgezondheid en het milieu.

Voor meer informatie over inzameling en recycling kunt u contact opnemen met uw plaatselijke gemeente. Afhankelijk van uw nationale wetgeving kunnen er boetes worden opgelegd bij het onjuist weggooien van dit soort afval.



Let op: het batterij symbool (Onderstaand symbool)

Dit symbool kan in combinatie met een chemisch symbool gebruikt worden. In dit geval volstaan de eisen, die zijn vastgesteld in de richtlijnen van de desbetreffende chemische stof.

MEMO

Panasonic Corporation
<http://www.panasonic.com>
© Panasonic Corporation 2018